



Насосы циркуляционные с мокрым ротором

BASIC PRO 40-14SF/40-18SF/50-12SF/50-16SF/50-20SF/65-8SF/65-12SF/65-18SF



Область применения:

Системы отопления и охлаждения, системы теплых полов и вентиляции

Преимущества:

- 1) Электродвигатель оснащён встроенной защитой от перегрева
- 2) Рабочее колесо из композита, устойчивого к коррозии
- 3) Низкий уровень шума
- 4) Длительный срок службы



Технические характеристики

Модель	BASIC PRO 40-14SF	BASIC PRO 40-18SF	BASIC PRO 50-12SF	BASIC PRO 50-16SF	BASIC PRO 50-20SF	BASIC PRO 65-8SF	BASIC PRO 65-12SF	BASIC PRO 65-18SF
Характеристики электродвигателя								
Электропитание	3-380V / 50 Hz							
Макс. мощность (P, кВт)	0,7	1,0	1,0	1,3	1,5	0,7	1,3	1,8
Характеристики перекачиваемой среды								
Жидкость	чистая вода, охлаждающие жидкости без содержания минеральных масел, умягченная вода							
Темп. перекачиваемой среды (°C)	+2...+110							
Характеристики насосной части								
Макс.напор (H, м)	14,2	17,2	13,1	16,4	18,0	8,4	12,6	17,2
Макс.расход (Q, м³/ч)	14,0	16,9	24,0	38,0	41,0	29,0	43,0	45,0
Ном.напор (H, м)	7,5	10,0	6,5	10,0	10,0	5,0	8,0	9,0
Ном.расход (Q, м³/ч)	10,0	12,0	16,0	21,0	24,0	18,0	28,0	28,0
Диаметр DN на входе (мм)	40,0	40,0	50,0	50,0	50,0	65,0	65,0	65,0
Диаметр DN на выходе (мм)	40,0	40,0	50,0	50,0	50,0	65,0	65,0	65,0
Макс. Давление (P, бар)	10,0	10,0	10,0	10,0	10,0	10,0	10,0	10,0
Степень защиты	IP42	IP42	IP42	IP42	IP42	IP42	IP42	IP42
Материалы								
Корпус насоса	ЧУГУН							
Рабочее колесо	КОМПОЗИТ PES/PP							
Вал	НЕРЖАВЕЮЩАЯ СТАЛЬ							
Подшипник	КЕРАМИКА							

Насосы циркуляционные с мокрым ротором

BASIC PRO 40-14SF/40-18SF/50-12SF/50-16SF/50-20SF/65-8SF/65-12SF/65-18SF



Рабочие характеристики

BASIC PRO 40-14SF

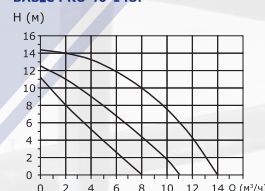

BASIC PRO 40-18SF

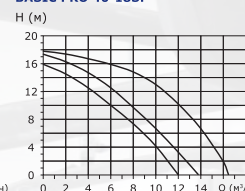

BASIC PRO 50-12SF

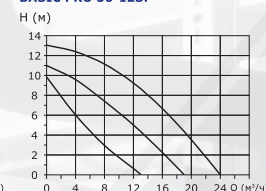

BASIC PRO 50-16SF

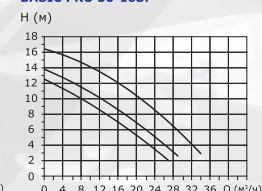

BASIC PRO 50-20SF

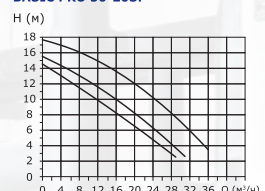

BASIC PRO 65-8SF

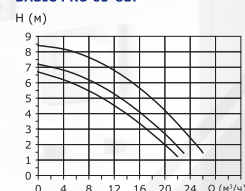

BASIC PRO 65-12SF

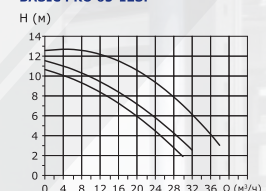

BASIC PRO 65-18SF

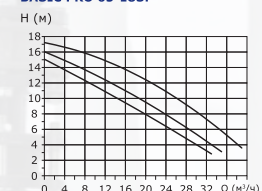

Габаритные размеры

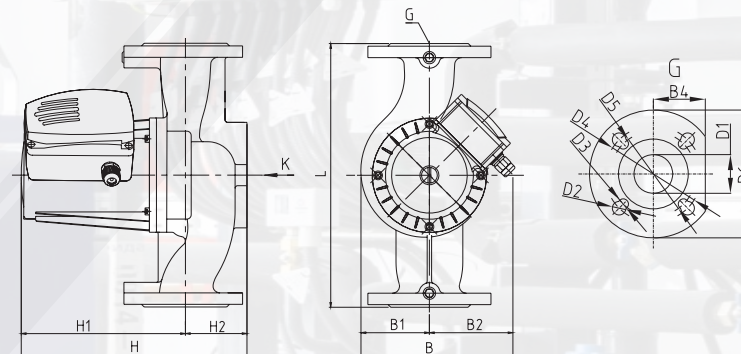

Модель	Размеры насоса (мм)								Размеры фланца (мм)						Присоединение	Вес (кг)
	H1	H2	H	L	B	B1	B2	B3	B4	D1	D2	D3	D4	D5		
BASIC PRO 40-14SF	232	65	297	250	234	80	154	80	62,5	40	17,5	13,5	110	100	150	
BASIC PRO 40-18SF	232	65	297	250	234	80	154	80	62,5	40	17,5	13,5	110	100	150	
BASIC PRO 50-12SF	292	72	304	280	242	88	154	90	75	50	17,5	13,5	125	110	165	
BASIC PRO 50-16SF	273	73	344	280	239	82	157	90	72	50	17,5	13,5	125	110	165	
BASIC PRO 50-20SF	293	73	366	280	253	96	157	90	72	50	17,5	13,5	125	110	165	
BASIC PRO 65-8SF	256	82	338	340	253	96	157	90	76	65	17,5	13,5	145	130	185	
BASIC PRO 65-12SF	256	82	338	340	253	96	157	90	76	65	17,5	13,5	145	130	185	
BASIC PRO 65-18SF	277	82	359	340	265	100	165	90	76	65	17,5	13,5	145	130	185	