



Блочные тепловые пункты БТП ЭнКо (Казахстан)

НАЗНАЧЕНИЕ:

Блочный тепловой пункт – это автоматизированное модульное устройство, выполненное в виде одного функционального блока. Предназначено для преобразования и контроля параметров теплоносителя, поступающего из тепловой сети, и дальнейшего распределения тепла по потребителям.

КОМПЛЕКТАЦИЯ:

- ✓ Тепловая автоматика и балансировка
- ✓ Теплообменники
- ✓ Циркуляционные насосы
- ✓ Запорно-регулирующая арматура
- ✓ КИП
- ✓ Шкаф управления

ПРЕИМУЩЕСТВА:

ДЛЯ ПРОЕКТНЫХ ОРГАНИЗАЦИЙ

✓ СОКРАЩЕНИЕ СРОКОВ ПРОЕКТИРОВАНИЯ

Уменьшение сроков проектирования за счет типовых решений

✓ ТЕХНИЧЕСКАЯ ПОДДЕРЖКА НА ВСЕХ ЭТАПАХ ПРОЕКТИРОВАНИЯ

Предоставление чертежей, принципиальных схем и спецификаций

ДЛЯ ЗАКАЗЧИКОВ

✓ ПРОИЗВОДСТВО БТП ПОД КОНКРЕТНЫЙ ОБЪЕКТ

Индивидуальный подход к проектированию и монтажу оборудования

✓ ВЫСОКОЕ КАЧЕСТВО СБОРКИ, ПРОСТОЕ ОБСЛУЖИВАНИЕ

Полная заводская готовность, проверка и опрессовка на заводе. Исключаются ошибки монтажа

✓ РАЗРЕШИТЕЛЬНАЯ ДОКУМЕНТАЦИЯ

Сдача/поддержка при сдаче в тепловые сети

ДЛЯ МОНТАЖНЫХ ОРГАНИЗАЦИЙ

✓ ДОСТУПНАЯ ЦЕНА И ПРОСТОЙ МОНТАЖ

Выгодная цена на готовую заводскую конструкцию в сравнении с аналогами, упрощенный монтаж

✓ ПРИНЦИП «КОНСТРУКТОРА»

Каждый модуль монтируется на своей раме и может работать самостоятельно. Низкие сроки поставки

✓ ЕДИНАЯ ГАРАНТИЯ 2 ГОДА И СЕРВИС



СТ-KZ № KZ 4 102 01136



◆ **Группа 1. Производство ЭнКо**

Блочные тепловые пункты производства ЭнКо  (Казахстан)

1.1. Блочный тепловой пункт с зависимой системой отопления и открытой системой ГВС для г. Алматы

1.1.1	Тепловая мощность системы отопления					
	При $\Delta T=25^{\circ}\text{C}^*$	120 кВт	200 кВт	400 кВт	650 кВт	1100 кВт
	При $\Delta T=20^{\circ}\text{C}^*$	80 кВт	150 кВт	330 кВт	500 кВт	900 кВт

* - во внутреннем контуре системы отопления

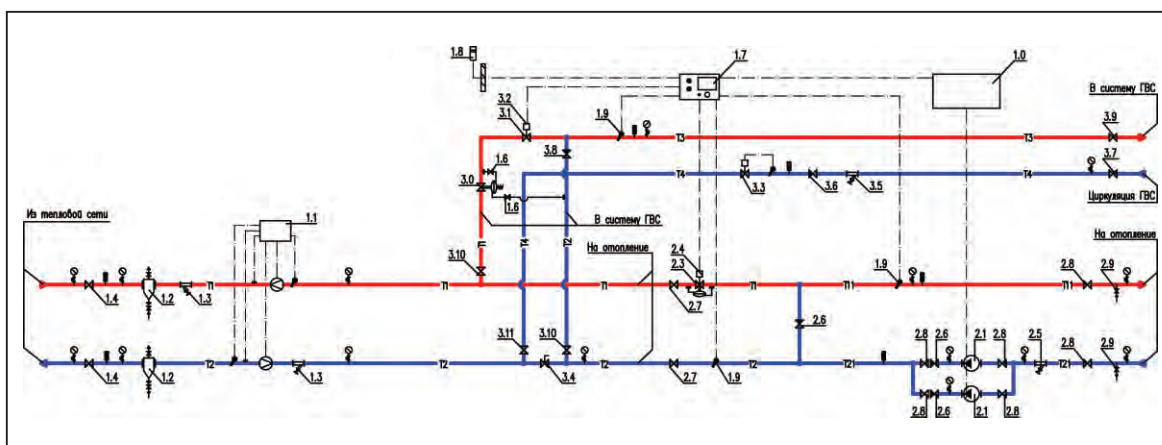

1.2. Блочный тепловой пункт с зависимой системой отопления и закрытой 2-ступенчатой системой ГВС для г. Астаны

1.2.1	Тепловая мощность системы отопления					
	При $\Delta T=25^{\circ}\text{C}^*$	125 кВт	250 кВт	500 кВт	875 кВт	1250 кВт
	При $\Delta T=20^{\circ}\text{C}^*$	100 кВт	200 кВт	400 кВт	700 кВт	1000 кВт

* - во внутреннем контуре системы отопления

Принципиальная схема и спецификация БТП для г. Астаны предоставляются по запросу

Вся дополнительная информация предоставляется по запросу

Производство ЭнКо



Теплообменники пластинчатые разборные ЭнКо (Казахстан)

ЭнКо серийно производит пластинчатые разборные теплообменники с 2007 года. Теплообменники собираются из пластин Sondex (Дания) и Термоблок (Россия).

Пластинчатые теплообменники применяются в тех случаях, когда необходимо передать тепловую энергию от одной среды другой, не смешивая их. Широкое применение они получили в следующих областях:

- ✓ Системы отопления и горячего водоснабжения;
- ✓ Холодоснабжение;
- ✓ Вентиляция;
- ✓ Подогрев воды в бассейнах;
- ✓ Различные технологические установки пищевой, добывающей и перерабатывающей промышленности.

ПРЕИМУЩЕСТВА:

- ✓ Выгодная цена, за счет серийного производства и индивидуального расчета технических характеристик;
- ✓ Возможность увеличения или уменьшения мощности за счет количества пластин;
- ✓ Высокое качество и гарантия;
- ✓ Быстрый подбор оборудования с помощью программного обеспечения завода изготовителя;
- ✓ Наличие комплектующих на складе;
- ✓ Сервисное обслуживание;
- ✓ Возможность заказа нестандартных теплообменников (большие мощности, различные среды)



СТ-KZ № KZ 4 102 01136

Технические характеристики:



Мощность	от 5 кВт до 20 МВт
Давление в теплообменнике	до 2,5 МПа
Температура в теплообменнике*	от -20°C до 150°C
Материал пластин	нержавеющая сталь
Материал прокладок	EPDM / NITRILE / VITON

*теплообменники с более высокими температурами изготавливаются по индивидуальному заказу

Для расчета теплообменников обращайтесь к специалистам компании ЭнКо.



◆ **Группа 1. Производство ЭнКо**

Пластины для разборных теплообменников  (Дания),  (Польша)

1.3. Пластины из нержавеющей стали для теплообменников разборных (в комплекте с прокладками) (Sondex)



№	Тип	Расположение пластины в теплообменнике	Технические характеристики	Вес, кг	Ед. изм.	Цена, евро
1.3.1	S4a	первая	Т макс.=150 °С Материал пластин: нержавеющая сталь 1.4401/ AISI 316 Материал прокладок: EPDM	0,26	шт.	18,70 €
1.3.2		промежуточная/последняя		0,26	шт.	13,58 €
1.3.3	S8a	первая		0,42	шт.	23,47 €
1.3.4		промежуточная/последняя		0,42	шт.	17,96 €
1.3.5	S7a	первая		0,48	шт.	27,66 €
1.3.6		промежуточная/последняя		0,48	шт.	20,78 €
1.3.7	S14a	первая		0,76	шт.	34,48 €
1.3.8		промежуточная/последняя		0,76	шт.	27,68 €
1.3.9	S17	первая		1,25	шт.	52,83 €
1.3.10		промежуточная/последняя		1,25	шт.	43,05 €
1.3.11	S19a	первая		1,03	шт.	43,99 €
1.3.12		промежуточная/последняя		1,03	шт.	35,60 €
1.3.13	S20a	первая		0,95	шт.	46,93 €
1.3.14		промежуточная/последняя		0,95	шт.	36,46 €
1.3.15	S21a	первая		1,36	шт.	57,67 €
1.3.16		промежуточная/последняя		1,36	шт.	46,94 €
1.3.17	S22	первая		1,38	шт.	60,27 €
1.3.18		промежуточная/последняя		1,38	шт.	48,55 €
1.3.19	S41	первая		1,80	шт.	84,38 €
1.3.20		промежуточная/последняя		1,80	шт.	71,17 €
1.3.21	S42	первая	1,80	шт.	103,67 €	
1.3.22		промежуточная/последняя	1,80	шт.	82,90 €	

1.4. Пластины из нержавеющей стали для теплообменников разборных (в комплекте с прокладками) (Nehonic)



№	Тип	Расположение пластины в теплообменнике	Технические характеристики	Вес, кг	Ед. изм.	Цена, евро
1.4.1	FA-004	первая	Т макс.=150 °С Материал пластин: нержавеющая сталь 1.4401/ AISI 316 Материал прокладок: EPDM	0,28	шт.	14,02 €
1.4.2		промежуточная/последняя		0,28	шт.	9,89 €
1.4.3	FA-007	первая		0,49	шт.	20,43 €
1.4.4		промежуточная/последняя		0,45	шт.	15,01 €
1.4.5	FA-008	первая		0,50	шт.	19,17 €
1.4.6		промежуточная/последняя		0,40	шт.	13,92 €
1.4.7	FB-014	первая		0,80	шт.	29,47 €
1.4.8		промежуточная/последняя		0,75	шт.	22,01 €
1.4.9	FC-019	первая		1,05	шт.	35,07 €
1.4.10		промежуточная/последняя		1,00	шт.	27,53 €
1.4.11	FB-020	первая		1,00	шт.	33,77 €
1.4.12		промежуточная/последняя		1,00	шт.	26,11 €
1.4.13	FE-041	первая		2,05	шт.	66,05 €
1.4.14		промежуточная/последняя		2,05	шт.	54,02 €

Теплообменники пластинчатые паяные  (Тайвань)

1.5. Теплообменники пластинчатые паяные

Внимание! Производительность рассчитана для параметров:

Температура в греющем контуре: 80 °С / 60 °С ΔР25 кПа, температура в нагреваемом контуре: 5 °С / 60 °С ΔР25 кПа



№	Тип корпуса - кол-во пластин	Производительность, м³/ч	G	Размер ВхШхГ, мм	Артикул	Вес, кг	Ед. изм.	Цена, евро
1.5.1	K030-18	0,5	3/4"	194x80x40	K030*18M3-GB6	1,52	шт.	95,71 €
1.5.2	K030-36	1,0	3/4"	194x80x91	K030*36M3-GB6	2,36	шт.	141,02 €
1.5.3	K050-36	2,0	1"	306x106x96	K050*36M-TMK	5,76	шт.	246,20 €
1.5.4	K050M-60	3,0	1"	306x106x153	K050*M60M-G8	8,15	шт.	349,97 €

Материал пластин: нержавеющая сталь 1.4401 / AISI 316



◆ **Группа 1. Производство ЭнКо**

Установки нагрева воды, грязевики вертикальные ЭнКо  **Казахстан**

1.6. Установки нагрева воды в летний период проточные



№	Наименование	Мощность, кВт	Габариты, ВхШхГ	Вес, кг	Ед. изм.	Цена, евро
1.6.1	Установка нагрева воды проточная	3,0	780x660x425	26,4	шт.	393,50 €
1.6.2	Установка нагрева воды проточная	6,0	780x660x425	27,5	шт.	407,33 €
1.6.3	Установка нагрева воды проточная	9,0	780x660x425	28,6	шт.	410,78 €
1.6.4	Установка нагрева воды проточная	12,0	780x660x425	29,7	шт.	431,54 €
1.6.5	Установка нагрева воды проточная	18,0	560x730x720	40,7	шт.	596,83 €
1.6.6	Установка нагрева воды проточная	24,0	560x730x720	41,8	шт.	596,82 €
1.6.7	Установка нагрева воды проточная	36,0	560x730x720	42,9	шт.	776,84 €
1.6.8	Установка нагрева воды проточная	48,0	560x730x720	44,0	шт.	926,14 €
1.6.9	Установка нагрева воды проточная	60,0	1000x820x725	121,0	шт.	1 376,78 €
1.6.10	Установка нагрева воды проточная	72,0	1000x820x725	123,2	шт.	1 516,94 €
1.6.11	Установка нагрева воды проточная	96,0	1000x820x725	124,3	шт.	1 873,65 €

Примечание: возможно изготовление проточных установок нагрева воды большей мощности

Сертификат: ЕАЭС.КГ417/024.Д.0018414

1.7. Грязевики вертикальные типа ТС 569, полная комплектация*



№	Наименование	DN	Артикул	Вес, кг	Ед. изм.	Цена, тенге
1.7.1	Грязевик вертикальный	40	56900040	26,0	шт.	95 000 ₸
1.7.2	Грязевик вертикальный	50	56900050	26,9	шт.	101 000 ₸
1.7.3	Грязевик вертикальный	65	56900065	45,2	шт.	148 000 ₸
1.7.4	Грязевик вертикальный	80	56900080	48,6	шт.	162 000 ₸
1.7.5	Грязевик вертикальный	100	56900100	95,3	шт.	290 000 ₸
1.7.6	Грязевик вертикальный	125	56900125	98,0	шт.	345 000 ₸
1.7.7	Грязевик вертикальный	150	56900150	156,1	шт.	503 000 ₸
1.7.8	Грязевик вертикальный	200	56900200	258,0	шт.	743 000 ₸

* - в комплект входят фланцы с патрубками - 2шт., болты - 8шт., гайки - 8шт., шайбы - 8шт.

Примечание: грязевики большего диаметра изготавливаются под заказ

Сертификат: СТ-КЗ № 4 102 01136



◆ Группа 1. Производство Энко

Фланцы стальные приварные, прокладки паронитовые  (Россия),  (Казахстан)

1.7. Фланцы стальные плоские приварные (Россия)



№	Наименование	DN	PN, бар	Количество отверстий	Вес, кг	Ед. изм.	Цена, тенге
1.8.1	Фланец стальной плоский приварной	25	16	4	1,17	шт.	2 270 ₸
1.8.2	Фланец стальной плоский приварной	32	16	4	1,58	шт.	3 000 ₸
1.8.3	Фланец стальной плоский приварной	40	16	4	1,96	шт.	4 580 ₸
1.8.4	Фланец стальной плоский приварной	50	16	4	2,58	шт.	5 810 ₸
1.8.5	Фланец стальной плоский приварной	65	16	4	3,42	шт.	7 390 ₸
1.8.6	Фланец стальной плоский приварной	80	16	4	3,71	шт.	8 640 ₸
1.8.7	Фланец стальной плоский приварной	100	16	8	4,73	шт.	10 780 ₸
1.8.8	Фланец стальной плоский приварной	125	16	8	6,38	шт.	17 320 ₸
1.8.9	Фланец стальной плоский приварной	150	16	8	7,81	шт.	22 000 ₸
1.8.10	Фланец стальной плоский приварной	200	16	12	10,10	шт.	30 060 ₸

ГОСТ 33259

1.9. Прокладки паронитовые для фланцев (Казахстан)



№	Наименование	DN	Артикул	Вес, кг	Ед. изм.	Цена, тенге
1.9.1	Прокладка паронитовая	25	40100025	0,013	шт.	60 ₸
1.9.2	Прокладка паронитовая	32	40100032	0,016	шт.	80 ₸
1.9.3	Прокладка паронитовая	40	40100040	0,020	шт.	90 ₸
1.9.4	Прокладка паронитовая	50	40100050	0,024	шт.	140 ₸
1.9.5	Прокладка паронитовая	65	40100065	0,033	шт.	180 ₸
1.9.6	Прокладка паронитовая	80	40100080	0,040	шт.	200 ₸
1.9.7	Прокладка паронитовая	100	40100100	0,047	шт.	250 ₸
1.9.8	Прокладка паронитовая	125	40100125	0,061	шт.	330 ₸
1.9.9	Прокладка паронитовая	150	40100150	0,066	шт.	430 ₸
1.9.10	Прокладка паронитовая	200	40100200	0,086	шт.	600 ₸
1.9.11	Прокладка паронитовая	250	40100250	0,120	шт.	850 ₸
1.9.12	Прокладка паронитовая	300	40100300	0,144	шт.	1 150 ₸

Примечание: толщина прокладки 2 мм



Узлы распределительные коллекторные для отопления и водоснабжения ЭнКо (Казахстан).



СТ-KZ № KZ 4 102 01136

НАЗНАЧЕНИЕ

Организация поквартирного распределения и учета тепла, горячей и холодной воды в системах с горизонтальной разводкой теплоносителя от центрального распределительного стояка до каждой квартиры на этаже.

КОМПЛЕКТАЦИЯ

Распределительные коллекторные узлы ЭнКо укомплектованы запорно-регулирующей и балансирующей арматурой, возможна установка приборов учета воды и тепла, а также системы дистанционного съема и передачи показаний счетчиков.

По желанию заказчика монтаж может быть произведен на кронштейнах в коллекторный шкаф, на монтажную шину или на стену.

ВАРИАНТЫ ИСПОЛНЕНИЯ

УРК ЭнКо О - Узел распределительный коллекторный этажный для отопления;

УРК ЭнКо В - Узел распределительный коллекторный этажный для водоснабжения.

ПРЕИМУЩЕСТВА

ДЛЯ ПРОЕКТНЫХ ОРГАНИЗАЦИЙ:

✓ СОКРАЩЕНИЕ СРОКОВ ПРОЕКТИРОВАНИЯ:

Уменьшение объемов проектирования за счет типовых решений

ДЛЯ ЗАКАЗЧИКОВ:

✓ ВЫСОКОЕ КАЧЕСТВО СБОРКИ

Полная заводская готовность. Исключаются ошибки монтажа.

✓ СЕРИЙНАЯ СБОРКА

Снижение стоимости изделия за счет серийной сборки.

✓ ПРОИЗВОДСТВО НЕ ЗАВИСИТ ОТ ЭТАПА ОБЩИХ СТРОИТЕЛЬНЫХ РАБОТ

✓ ПРОЕКТНОЕ РЕШЕНИЕ ПО СИСТЕМЕ ДИСТАНЦИОННОГО СЪЕМА БЕСПЛАТНО

Возможна поставка УРК с системой дистанционного съема и передачи показаний со счетчиков. Заказчику не нужно делать отдельный проект и заключать дополнительный контракт на монтаж.

ДЛЯ МОНТАЖНЫХ ОРГАНИЗАЦИЙ:

✓ ВСЕ КОМПЛЕКТУЮЩИЕ ДЛЯ МОНТАЖА ИЗ ОДНИХ РУК

✓ ДОСТУПНАЯ ЦЕНА И ПРОСТОЙ МОНТАЖ



Насосные станции ЭнКо (Казахстан)

Компания ЭнКо производит насосные станции с 2005 года. В Казахстане эксплуатируется более 8 000 насосных станций ЭнКо различного назначения.

Все насосные станции (НС) проектируются в соответствии с потребностями заказчика, и всеми нормативным документами.

Проектирование НС осуществляют инженеры ЭнКо на основании технических данных, предоставленных заказчиком в опросном листе.

Применяемое специальное программное обеспечение позволяет произвести оптимальные расчёты и осуществить наиболее приемлемый для заказчика подбор оборудования.

Функции:

- ✓ Автоматическое поддержание заданного давления в напорной магистрали;
- ✓ Автоматическое чередование работы насосов;
- ✓ Задание установки давления на пульте преобразователя частоты;
- ✓ Автоматическая остановка насоса при изменении частоты ниже или выше заданного значения, «режим сна» с последующим автоматическим запуском;
- ✓ Поддержание давления по суточному графику (2 установки давления в сутки);
- ✓ Ручной пуск/остановка каждого насоса от сети, минуя преобразователь частоты;
- ✓ Защита электродвигателей от перегрузки и от токов короткого замыкания;
- ✓ Защита от обрыва цепи/проводов датчика давления;
- ✓ Возможность выведения из эксплуатации отдельного насоса для обслуживания или ремонта;
- ✓ Возможность остановки насосов по сигналу от реле защиты «сухого» хода или по иным внешним сигналам управления;
- ✓ Индикация наличия сетевого напряжения по каждой фазе, в том числе при отключенном входном автомате;
- ✓ Индикация состояния каждого насоса;
- ✓ Индикация аварии преобразователя частоты.



СТ-KZ № KZ 4 102 01136

Технические характеристики:

количество насосов в станции	от 1 до 8 шт
производительность	от 1 м ³ /ч до 550 м ³ /ч
напор	от 8 м до 250 м
температура перекачиваемой среды	от -30 °С до 120 °С



Шкафы управления ЭнКо

Назначение:

Шкафы управления предназначены для ручного и автоматического управления группой электронасосных агрегатов с однофазными и трехфазными двигателями, осуществляющих подачу воды для питьевых, хозяйственных и производственных нужд, канализации-водоотведения, циркуляции систем отопления, вентиляции, а так же нужд пожаротушения.

Шкафы управления с частотным регулированием:

- ✓ Плавный пуск асинхронного двигателя, управление приводом;
- ✓ Функция автоматической оптимизации снижает энергопотребление до 50%;
- ✓ Мощностной диапазон 380-480 В 0,75 кВт – 500 кВт;
- ✓ Специализированные функции для управления насосами;
- ✓ Каскадное управление до 8 насосов, один ведущий частотно-регулируемый насос;
- ✓ Каскадное управление до 4 насосов, все насосы частотно-регулируемые;
- ✓ Чередование двигателей, в зависимости от наработки;
- ✓ Защита от сухого хода, контроль нулевого расхода;
- ✓ Количество настраиваемых параметров - более 500;
- ✓ Автонастройка на параметры двигателей;
- ✓ Интерфейсы Modbus RTU, Modbus TCP, Profibus, BACnet CANopen, DeviceNet;
- ✓ Полная защита двигателя по токам, напряжению, моменту. Контроль резонанса, функция «подхвата двигателя на лету», контроль температуры двигателя.



CT-KZ № KZ 4 102 01136

Шкафы управления с контроллером:

Микропроцессорный контроллер с предустановленным программным обеспечением предназначен для регулирования давления воды в системах холодного водоснабжения, циркуляционных насосов, управления дренажными насосами, с каскадным подключением насосов в одной насосной группе.



Пример маркировки шкафа управления:

ШУ-2-ПН/1 0015-003/380-0-3-02-R0-E1-J 0015-003/380

- ШУ - шкаф управления ←
- Количество насосов ←
 - 1 - один насос
 - 2 - два насоса
 - 3 - три насоса
 - 4 - четыре насоса
- Назначение насосных агрегатов ←
 - ПН - повысительный насос
 - ЦН - циркуляционный насос
 - КН - канализационный насос
- Количество резервных насосов* ←
 - /1 - один резервный насос
 - /2 - два резервных насоса
- Мощность электродвигателя насосного агрегата, кВт ←
 - 0015 - 1,5 кВт
 - 0150 - 15 кВт
 - 1500 - 150 кВт
- Номинальный ток двигателя насосного агрегата, А ←
 - 003 - 3 А
 - 030 - 30 А
 - 300 - 300 А
- Номинальное напряжение питающей сети, В ←
 - 380 В
 - 220 В
- Управление ←
 - 0 - без контроллера
 - 10 - с контроллером (блоком) управления
 - 1 - с одним частотным преобразователем
 - 11 - преобразователь частоты на каждый насос, управление от контроллера
 - 12 - управление с одним ПЧ и контроллером
 - ЭКТН - с блоком защиты двигателя ЭКТН
- Способ запуска насосов ←
 - 2 - устройство плавного пуска на каждый насос
 - 3 - прямой пуск
 - 4 - пуск звезда/треугольник
 - РД - дополнительное управление от реле давления**
- Назначение шкафа управления (станции управления) ←
 - 01 - насосы для питьевых, хозяйственных и производственных нужд
 - 02 - насосы для пожаротушения
 - 03 - насосы для хоз.питья и пожаротушения
- Электрическое питание шкафа управления (станции управления)*** ←
 - R0 - один ввод питания
 - R1 - отдельный ввод питания на каждый насос
 - R2 - питание от шкафа АВР (ЭнКо)
- Задвижка с электроприводом*** ←
 - E1 - одна задвижка с электроприводом
 - E2 - две задвижка с электроприводом
- Жокей насос ←
 - J - Наличие насоса жокея***
- Мощность насоса жокея**** ←
- Ток насоса жокея*** ←
- Напряжение насоса жокея*** ←

* - применяется ТОЛЬКО для шкафов пожаротушения без контроллера

** - применяется для шкафов управления с одним ПЧ, и мощностью насосов не более 11 кВт включительно.

Производство ЭнКо



◆ Группа 2. Насосное оборудование

Насосы циркуляционные с мокрым ротором, резьбовые

2.1. Насосы **wilo** (Германия) типа Star-RS RUS* с фитингами

№	Тип	Макс. характер-ки		Номинал. характер-ки		Артикул	Уном., В	Мощ-ть эл. дв., кВт	Вес, кг	Ед. изм.	Цена, евро
		Н(м)	Q(м³/ч)	Н(м)	Q(м³/ч)						
2.1.1	Star-RS 25/4 RUS (с фитингами)	3,7	3,3	2,4	1,5	4119786	1~220	0,050	2,90	шт.	121,50 €
2.1.2	RS 25/6-3 PR 130 (без фитингов)	5,7	4,0	4,0	1,9	4513699	1~220	0,093	2,39	шт.	93,39 €
2.1.3	Star-RS 25/6 RUS (с фитингами)	5,7	4,0	4,0	1,9	4119787	1~220	0,085	3,09	шт.	124,50 €
2.1.4	Star-RS 25/7 RUS (с фитингами)	6,8	5,0	4,5	2,9	4119788	1~220	0,144	3,36	шт.	144,00 €
2.1.5	Star-RS 25/8 RUS (с фитингами)	7,7	5,7	5,3	2,9	4182635	1~220	0,176	3,94	шт.	198,00 €
2.1.6	Star-RS 30/4 RUS (с фитингами)	3,9	3,3	2,2	1,6	4119790	1~220	0,048	3,38	шт.	127,50 €
2.1.7	Star-RS 30/6 RUS (с фитингами)	5,7	4,0	4,0	1,9	4119791	1~220	0,085	3,57	шт.	129,00 €
2.1.8	Star-RS 30/7 RUS (с фитингами)	6,8	5,0	4,0	2,9	4119792	1~220	0,144	3,77	шт.	153,00 €
2.1.9	Star-RS 30/8 RUS (с фитингами)	7,7	5,7	5,3	2,9	4182642	1~220	0,176	4,13	шт.	202,50 €

* - температура перекачиваемой среды до 110 °С



2.2. Насосы **wilo** (Германия) типа TOP-S*

2.2.1	TOP-S 25/7	7,9	7,4	5,0	4,0	2048320	1~220	0,20	5,00	шт.	301,50 €
2.2.2	TOP-S 30/7	6,9	7,4	5,0	4,0	2048322	1~220	0,20	5,00	шт.	315,00 €
2.2.3	TOP-S 30/10	11,0	10,2	7,9	6,0	2066132	1~220	0,41	6,30	шт.	421,50 €
2.2.4	TOP-S 30/7	6,7	7,4	4,8	4,4	2048323	3~380	0,20	5,00	шт.	363,00 €
2.2.5	TOP-S 30/10	11,0	10,2	7,9	6,0	2165522	3~380	0,41	6,30	шт.	438,00 €

* - температура перекачиваемой среды от -20 °С до 110 °С



2.3. Насосы **IMPPUMPS** (Словения) типа GHN*

2.3.1	GHN 25/40-180	4,0	3,5	1,7	2,0	979521710	1~220	0,05	2,60	шт.	80,97 €
2.3.2	GHN 25/60-130	6,0	3,5	3,0	2,2	979521703	1~220	0,09	2,45	шт.	80,97 €
2.3.3	GHN 25/60-180	6,0	3,5	3,0	2,2	979521713	1~220	0,09	2,60	шт.	81,78 €
2.3.4	GHN 25/70-180	7,0	6,0	3,5	3,5	979521987	1~220	0,14	3,20	шт.	112,54 €
2.3.5	GHN 25/80-180	8,0	8,4	4,0	5,5	979523206	1~220	0,21	4,70	шт.	212,17 €
2.3.6	GHN 32/40-180	4,0	3,5	1,7	2,0	979521711	1~220	0,05	3,00	шт.	80,97 €
2.3.7	GHN 32/60-180	6,0	3,5	3,0	2,2	979521714	1~220	0,09	3,00	шт.	81,78 €
2.3.8	GHN 32/70-180	7,0	6,0	3,5	3,5	979521983	1~220	0,14	3,20	шт.	114,97 €
2.3.9	GHN 32/80-180	8,0	8,4	4,0	5,5	979521944	1~220	0,21	4,80	шт.	212,17 €
2.3.10	GHN 32/120-180	10,8	9,0	6,0	5,0	979522005	1~220	0,26	5,60	шт.	316,27 €

* - температура перекачиваемой среды от -10 °С до 110 °С



2.4. Насосы **SPERONI** типа SCR*

№	Тип	Макс. характер-ки		Номинал. характер-ки		Артикул	Уном., В	Мощ-ть эл. дв., кВт	Вес, кг	Ед. изм.	Цена, доллар США
		Н(м)	Q(м³/ч)	Н(м)	Q(м³/ч)						
2.4.1	SCR 25/40-180 (с фитингами)	4,2	3,0	2,6	1,6	GPD254S	1~220	0,065	3,00	шт.	48,38 \$
2.4.2	SCR 25/60-130 (с фитингами)	6,0	3,3	3,5	2,0	GPD256S130	1~220	0,10	3,20	шт.	48,38 \$
2.4.3	SCR 25/60-180 (с фитингами)	6,0	3,3	3,5	2,0	GPD256S	1~220	0,10	3,20	шт.	48,38 \$
2.4.4	SCR 25/70-180 (с фитингами)	6,3	4,0	3,8	2,5	GPD257S	1~220	0,13	3,20	шт.	56,43 \$
2.4.5	SCR 25/80-180 (с фитингами)	8,0	6,0	6,0	3,2	GPD258S	1~220	0,245	5,50	шт.	90,43 \$
2.4.6	SCR 32/40-180 (с фитингами)	4,2	3,5	3,2	1,8	GPD324S	1~220	0,065	3,50	шт.	49,43 \$
2.4.7	SCR 32/60-180 (с фитингами)	6,0	4,0	3,5	2,0	GPD326S	1~220	0,10	3,80	шт.	49,43 \$
2.4.8	SCR 32/70-180 (с фитингами)	6,3	4,5	3,8	2,5	GPD327S	1~220	0,13	3,80	шт.	58,46 \$
2.4.9	SCR 32/80-180 (с фитингами)	8,0	8,0	6,0	3,2	GPD328S	1~220	0,245	5,60	шт.	91,74 \$
2.4.10	SCR 32/120-180 (с фитингами)	12,3	10,0	8,0	5,0	GPD3212S	1~220	0,50	8,90	шт.	180,40 \$

* - температура перекачиваемой среды до 110 °С





◆ Группа 2. Насосное оборудование

Насосы циркуляционные с мокрым ротором, фланцевые

2.5. Насосы **wilo** (Германия) типа TOP-S*

№	Тип	Макс. характер-ки		Номинал. характер-ки		Артикул	Уном., В	Мощ-ть эл. дв., кВт	Вес, кг	Ед. изм.	Цена, евро
		Н(м)	Q(м³/ч)	Н(м)	Q(м³/ч)						
2.5.1	TOP-S 40/7	7,0	16,8	5,5	8,8	2080042	1~220	0,40	11,50	шт.	663,00 €
2.5.2	TOP-S 40/10	10,0	22,5	8,7	10,0	2165524	1~220	0,65	14,00	шт.	921,00 €
2.5.3	TOP-S 40/15	14,8	21,3	12,0	11,0	2165526	1~220	0,95	20,60	шт.	1 107,00 €
2.5.4	TOP-S 50/7	6,5	27,5	4,8	18,0	2165529	1~220	0,65	16,00	шт.	942,00 €
2.5.5	TOP-S 50/10	9,0	31,5	6,5	19,0	2165531	1~220	0,86	17,00	шт.	936,00 €
2.5.6	TOP-S 40/7	7,0	17,3	5,2	9,7	2165523	3~380	0,37	11,50	шт.	699,00 €
2.5.7	TOP-S 40/10	10,0	20,8	7,2	13,0	2165525	3~380	0,59	15,50	шт.	894,00 €
2.5.8	TOP-S 40/15	15,0	21,3	11,0	12,7	2165527	3~380	0,91	20,60	шт.	1 081,50 €
2.5.9	TOP-S 50/7	7,40	28,0	6,0	16,0	2165530	3~380	0,63	17,50	шт.	915,00 €
2.5.10	TOP-S 50/10	10,0	32,0	7,50	20,0	2165532	3~380	0,88	18,50	шт.	918,00 €
2.5.11	TOP-S 50/15	16,0	39,0	13,0	20,0	2165533	3~380	1,60	33,50	шт.	1 231,50 €
2.5.12	TOP-S 65/10	8,5	40,0	6,3	22,0	2165537	3~380	0,80	25,50	шт.	1 030,50 €
2.5.13	TOP-S 65/13	13,0	49,0	9,0	28,0	2165538	3~380	1,45	27,50	шт.	1 263,00 €
2.5.14	TOP-S 65/15	14,5	51,0	10,0	32,0	2165539	3~380	1,83	29,00	шт.	1 438,50 €
2.5.15	TOP-S 80/7	6,7	48,0	4,0	34,0	2165542	3~380	0,73	25,50	шт.	1 129,50 €
2.5.16	TOP-S 80/10	9,9	68,0	6,0	45,0	2165544	3~380	1,68	30,00	шт.	1 281,00 €
2.5.17	TOP-S 80/15	15,5	70,0	9,5	48,0	2165546	3~380	2,40	42,00	шт.	2 887,50 €
2.5.18	TOP-S 100/10	10,0	65,0	5,5	50,0	2165550	3~380	1,68	33,20	шт.	1 405,50 €

* - температура перекачиваемой среды от -20 °С до 110 °С

2.6. Насосы **IMPUMPUS** (Словения) типа GHN Basic II и GHNМ Basic II*

№	Тип	Макс. характер-ки		Номинал. характер-ки		Артикул	Уном., В	Мощ-ть эл. дв., кВт	Вес, кг	Ед. изм.	Цена, евро
		Н(м)	Q(м³/ч)	Н(м)	Q(м³/ч)						
2.6.1	GHNМ Basic II 40-70 F	6,00	16,0	3,80	8,00	979524499	1~220	0,27	19,00	шт.	664,40 €
2.6.2	GHNМ Basic II 40-120 F	10,0	19,0	6,00	10,0	979524498	1~220	0,44	19,00	шт.	707,88 €
2.6.3	GHNМ Basic II 50-70 F	5,50	25,0	3,00	15,0	979524501	1~220	0,42	24,00	шт.	894,04 €
2.6.4	GHNМ Basic II 50-120 F	11,0	30,0	6,00	17,0	979524500	1~220	0,82	24,00	шт.	920,57 €
2.6.5	GHN Basic II 40-70 F	6,00	16,0	4,20	10,0	979524462	3~380	0,30	19,00	шт.	595,45 €
2.6.6	GHN Basic II 40-120 F	12,0	20,0	8,00	8,00	979524461	3~380	0,58	20,00	шт.	638,13 €
2.6.7	GHN Basic II 40-190 F	18,0	27,0	11,0	16,0	979524575	3~380	1,26	22,50	шт.	852,19 €
2.6.8	GHN Basic II 50-70 F	6,00	25,0	3,90	15,0	979524465	3~380	0,47	25,00	шт.	771,38 €
2.6.9	GHN Basic II 50-120 F	12,0	30,0	8,5	17,0	979524464	3~380	1,02	25,00	шт.	800,53 €
2.6.10	GHN Basic II 50-190 F	19,5	37,0	12,0	20,0	979524576	3~380	1,60	26,00	шт.	1 035,90 €
2.6.11	GHN Basic II 65-70 F	6,00	35,0	4,0	20,0	979524468	3~380	0,60	30,00	шт.	917,12 €
2.6.12	GHN Basic II 65-120 F	12,0	50,0	7,60	30,0	979524467	3~380	1,56	31,00	шт.	935,86 €
2.6.13	GHN Basic II 65-190 F	18,5	57,0	12,0	33,0	979524577	3~380	2,35	31,80	шт.	1 275,23 €
2.6.14	GHN Basic II 80-70 F	6,00	60,0	4,5	30,0	979524471	3~380	0,96	36,00	шт.	1 165,92 €
2.6.15	GHN Basic II 80-120 F	12,0	70,0	8,10	40,0	979524470	3~380	2,20	37,00	шт.	1 227,34 €
2.6.16	GHN Basic II 80-190 F	18,5	57,0	12,0	32,0	979524578	3~380	2,27	37,00	шт.	1 362,67 €
2.6.17	GHN Basic II 100-120 F	11,5	75,0	8,70	45,0	979524474	3~380	2,30	47,00	шт.	1 684,34 €

* - температура перекачиваемой среды от -10 °С до 120 °С





◆ Группа 2. Насосное оборудование

Насосы циркуляционные с мокрым ротором, фланцевые

2.7. Насосы SIRENA (КНР) типа BASIC PRO*



№	Тип	Макс. характер-ки		Номинал. характер-ки		Артикул	Уном., В	Мощ-ть эл. дв., кВт	Вес, кг	Ед. изм.	Цена, доллар США
		Н(м)	Q(м³/ч)	Н(м)	Q(м³/ч)						
2.7.1	BASIC PRO 40-14SF	14,2	14,0	7,5	10,0	BASICPRO4014SF	3~380	0,7	15,30	шт.	379,46 \$
2.7.2	BASIC PRO 40-18SF	17,2	16,5	10,0	12,0	BASICPRO4018SF	3~380	1,0	16,90	шт.	435,40 \$
2.7.3	BASIC PRO 50-12SF	13,1	24,0	6,5	16,0	BASICPRO5012SF	3~380	1,0	17,50	шт.	397,20 \$
2.7.4	BASIC PRO 50-16SF	16,4	34,0	8,5	24,0	BASICPRO5016SF	3~380	1,3	19,60	шт.	530,08 \$
2.7.5	BASIC PRO 65-8SF	8,7	30,0	5,0	17,0	BASICPRO658SF	3~380	0,7	21,50	шт.	434,54 \$
2.7.6	BASIC PRO 65-18SF	17,2	39,0	8,0	28,0	BASICPRO6518SF	3~380	1,8	21,90	шт.	583,67 \$

*- температура перекачиваемой среды от +2°C до 110 °C

Насосы циркуляционные бронзовые для систем ГВС

2.8. Насосы wilo (Германия), типа Star-Z



№	Тип	Макс. характер-ки		Номинал. характер-ки		Артикул	Уном., В	Мощ-ть эл. дв., кВт	Вес, кг	Ед. изм.	Цена, евро
		Н(м)	Q(м³/ч)	Н(м)	Q(м³/ч)						
2.8.1	Star-Z NOVA T (ROW)*	1,1	0,4	0,65	0,25	4222650	1~220	0,006	0,90	шт.	264,00 €
2.8.2	Star-Z 25/2**	2,2	3,0	1,15	2,0	4029062	1~220	0,049	2,40	шт.	208,50 €
2.8.3	Star-Z 25/6**	5,5	4,7	2,5	3,0	4047573	1~220	0,099	2,80	шт.	231,00 €

* - температура перекачиваемой среды от 20 °C до 95 °C

** - температура перекачиваемой среды от -20 °C до 110 °C

2.9. Насосы wilo (Германия), типа TOP-Z*



№	Тип	Макс. характер-ки		Номинал. характер-ки		Артикул	Уном., В	Мощ-ть эл. дв., кВт	Вес, кг	Ед. изм.	Цена, евро
		Н(м)	Q(м³/ч)	Н(м)	Q(м³/ч)						
2.9.1	TOP-Z 30/10 (резьбовой)	9,2	9,5	5,5	6,0	2059857	1~220	0,340	6,70	шт.	654,00 €

*- температура перекачиваемой среды от -20 °C до 110 °C

2.10. Насосы IMPPUMPS® (Словения), типа SAN ECO*



№	Тип	Макс. характер-ки		Номинал. характер-ки		Артикул	Уном., В	Мощ-ть эл. дв., кВт	Вес, кг	Ед. изм.	Цена, евро
		Н(м)	Q(м³/ч)	Н(м)	Q(м³/ч)						
2.10.1	SAN ECO 15/15 В*	1,1	0,9	0,5	0,6	979527868	1~220	0,01	1,00	шт.	196,63 €
2.10.2	SAN ECO 15/15 BU (с таймером)*	1,1	0,9	0,5	0,6	979527869	1~220	0,01	1,00	шт.	251,16 €
2.10.3	SAN ECO 15/15 BT (с термостатом)*	1,1	0,9	0,5	0,6	979527871	1~220	0,01	1,00	шт.	239,60 €
2.10.4	SAN ECO 15/15 BTU (с термостатом и таймером)*	1,1	0,9	0,5	0,6	979527870	1~220	0,01	1,00	шт.	328,82 €
2.10.5	SAN 20/40-130	4,0	2,5	3,0	1,3	979521766	1~220	0,075	2,40	шт.	210,70 €
2.10.6	SAN 20/60-130	6,0	3,5	3,4	2,2	979521769	1~220	0,09	2,30	шт.	215,93 €
2.10.7	SAN 20/70-130	7,0	6,0	3,5	2,8	979522018	1~220	0,14	2,50	шт.	259,12 €
2.10.8	SAN 25/40-130	4,0	3,0	2,6	2,0	979521767	1~220	0,075	2,40	шт.	184,49 €
2.10.9	SAN 25/60-130	6,0	3,5	2,8	2,0	979521770	1~220	0,09	2,60	шт.	191,89 €
2.10.10	SAN 25/70-130	7,0	4,2	3,6	3,0	979522006	1~220	0,14	3,00	шт.	226,88 €
2.10.11	NMT SAN PLUS 25/90-130**	8,5	4,5	3,9	2,7	979525257	1~220	0,10	2,30	шт.	458,05 €
2.10.12	SAN 32/80-180	8,0	8,4	4,4	5,5	979523510	1~220	0,21	5,10	шт.	524,75 €

*- температура перекачиваемой среды от -10 °C до 65 °C

** - насос с электронным управлением



◆ Группа 2. Насосное оборудование

Насосы циркуляционные бронзовые для систем ГВС

2.11. Насосы SIRENA (КНР) типа BASIC N*



№	Тип	Макс. характер-ки		Номинал. характер-ки		Артикул	Уном., В	Мощ-ть эл. дв., кВт	Вес, кг	Ед. изм.	Цена, евро
		Н(м)	Q(м³/ч)	Н(м)	Q(м³/ч)						
2.11.1	BASIC 25-6SN	6,0	3,4	3,5	2,0	BASIC256SN	1~220	0,06	3,20	шт.	87,75 \$
2.11.2	BASIC 25-8SN	8,0	6,1	5,3	4,0	BASIC258SN	1~220	0,13	5,50	шт.	144,11 \$

* - температура перекачиваемой среды от +2 °С до 110 °С

Насосы для систем отопления с электронным управлением

2.12. Насосы IMPPUMPS* (Словения) типа NMT*



№	Тип	Макс. характер-ки		Номинал. характер-ки		Артикул	Уном., В	Мощ-ть эл. дв., кВт	Вес, кг	Ед. изм.	Цена, евро
		Н(м)	Q(м³/ч)	Н(м)	Q(м³/ч)						
2.12.1	NMT MINI 25/60-180	6,1	4,0	3,3	2,0	979525371	1~220	0,035	1,73	шт.	152,66 €
2.12.2	NMT MINI 25/80-180	8,1	4,5	3,8	2,5	979525372	1~220	0,050	1,73	шт.	215,65 €
2.12.3	NMT MINI 25/100-180	10,0	5,1	6,0	3,2	979527685	1~220	0,09	1,73	шт.	280,34 €
2.12.4	NMT MINI 32/60-180	6,1	4,0	3,3	2,0	979525375	1~220	0,035	1,93	шт.	164,87 €
2.12.5	NMT MINI 32/80-180	8,1	4,5	3,8	2,5	979525376	1~220	0,050	1,93	шт.	232,90 €
2.12.6	NMT MINI 32/100-180	10,0	5,1	6,0	3,2	979527687	1~220	0,09	1,93	шт.	302,65 €
2.12.7	NMT SMART II 25/60-180	6,3	9,0	6,0	5,5	979528384	1~220	0,1	2,75	шт.	561,51 €
2.12.8	NMT SMART II 25/80-180	8,5	9,0	4,5	5,5	979528385	1~220	0,145	2,75	шт.	607,24 €
2.12.9	NMT SMART II 25/100-180	10,0	10,0	6,0	6,5	979528386	1~220	0,16	2,75	шт.	638,46 €
2.12.10	NMT SMART II 25/120-180	10,0	12,0	6,0	6,5	979528387	1~220	0,16	2,75	шт.	686,42 €
2.12.11	NMT SMART II 32/60-180	6,3	9,0	4,4	5,0	979528389	1~220	0,1	3,00	шт.	575,24 €
2.12.12	NMT SMART II 32/80-180	8,5	9,0	6,0	5,5	979528390	1~220	0,16	3,00	шт.	607,24 €
2.12.13	NMT SMART II 32/100-180	10,0	10,0	6,0	6,0	979528391	1~220	0,16	3,00	шт.	643,66 €
2.12.14	NMT SMART II 32/120-180	12,0	10,0	6,0	6,0	979528392	1~220	0,145	3,00	шт.	702,46 €
2.12.15	NMT SMART II 40/80-F220	8,5	9,0	6,0	5,5	979528400	1~220	0,16	6,44	шт.	781,72 €
2.12.16	NMT SMART II 40/100-F220	10,0	10,0	6,0	6,0	979528401	1~220	0,16	6,44	шт.	789,87 €
2.12.17	NMT SMART II 50/100-F240	10,0	10,0	6,0	6,0	979528406	1~220	0,16	7,20	шт.	846,87 €

2.12.18	NMT MAX II 32/120 F220	12,0	21,0	7,0	11,0	979527976	1~220	0,38	11,70	шт.	1 013,32 €
2.12.19	NMT MAX II 40-100 F220	10,1	21,4	7,5	11,0	979527978	1~220	0,38	13,16	шт.	1 103,01 €
2.12.20	NMT MAX II 40-120 F220	11,9	23,8	9,5	12,0	979527979	1~220	0,48	13,16	шт.	1 220,79 €
2.12.21	NMT MAX II 40-180 F250	16,8	25,6	11,0	14,0	979527985	1~220	0,68	13,40	шт.	1 766,99 €
2.12.22	NMT MAX II 50-120 F280	12,5	37,4	6,5	19,0	979527987	1~220	0,56	14,50	шт.	1 631,78 €
2.12.23	NMT MAX II 50-180 F280	15,9	43,0	7,7	23,0	979527988	1~220	0,82	14,50	шт.	2 250,28 €
2.12.24	NMT MAX II 65-120 F340	11,9	50,2	7,0	25,0	979527991	1~220	0,81	18,40	шт.	2 013,32 €
2.12.25	NMT MAX II 65/180 F340	19,0	56,0	11,0	31,0	979528211	1~220	1,55	23,40	шт.	2 331,94 €
2.12.26	NMT MAX II 80/80 F360	8,5	55,0	6,0	28,0	979527995	1~220	0,80	24,90	шт.	2 077,58 €
2.12.27	NMT MAX II 80/180 F360 PN10	19,0	71,0	10,0	36,0	979528215	1~220	1,55	30,00	шт.	2 943,63 €

*- температура перекачиваемой среды до 110 °С



◆ Группа 2. Насосное оборудование

Насосы "in-line" для систем отопления и водоснабжения

2.13. Насосы **wilo** (Германия) типа IPL* (материал рабочего колеса - пластик)



№	Тип	Макс. характер-ки		Номинал. характер-ки		Артикул	Уном., В	Мощ-ть эл. дв., кВт	Вес, кг	Ед. изм.	Цена, евро
		Н(м)	Q(м³/ч)	Н(м)	Q(м³/ч)						
2.13.1	IPL32/165-3/2	32,5	27,0	26,0	20,0	2121199	3~380	3,00	46,10	шт.	1 309,50 €
2.13.2	IPL32/175-4/2	40,5	28,0	33,0	22,0	2121200	3~380	4,00	53,40	шт.	1 464,00 €
2.13.3	IPL40/115-0,55/2	12,5	20,0	9,5	13,0	2089585	3~380	0,55	20,10	шт.	684,00 €
2.13.4	IPL40/120-1,5/2	18,0	34,0	15,0	22,0	2121201	3~380	1,50	29,50	шт.	732,00 €
2.13.5	IPL40/130-2,2/2	22,0	38,0	18,0	25,0	2121202	3~380	2,20	31,50	шт.	903,00 €
2.13.6	IPL40/150-3/2	28,0	42,0	23,5	29,0	2121203	3~380	3,00	37,50	шт.	1 048,50 €
2.13.7	IPL40/160-4/2	31,0	50,0	26,0	32,0	2121204	3~380	4,00	43,50	шт.	1 147,50 €
2.13.8	IPL50/105-0,75/2	12,0	32,0	9,0	17,0	2152934	3~380	0,75	26,00	шт.	696,00 €
2.13.9	IPL50/120-1,5/2	14,5	45,0	11,5	31,0	2121209	3~380	1,50	32,50	шт.	786,00 €
2.13.10	IPL 50/130-2,2/2	18,0	45,0	15,0	34,2	2121210	3~380	2,20	37,00	шт.	949,50 €
2.13.11	IPL50/140-3/2	22,0	55,0	18,0	38,0	2121211	3~380	3,00	40,50	шт.	1 111,50 €
2.13.12	IPL50/150-4/2	26,5	55,0	21,0	43,0	2121212	3~380	4,00	46,50	шт.	1 228,50 €
2.13.13	IPL50/165-5,5/2	32,5	60,0	26,0	45,0	2121214	3~380	5,50	74,00	шт.	1 708,50 €
2.13.14	IPL50/175-7,5/2	38,0	68,0	32,0	52,0	2121216	3~380	7,50	76,20	шт.	1 821,00 €
2.13.15	IPL65/115-1,5/2	14,0	52,0	10,5	36,0	2121218	3~380	1,50	34,60	шт.	849,00 €
2.13.16	IPL65/110-2,2/2	15,0	70,0	11,0	52,0	2121219	3~380	2,20	36,70	шт.	960,00 €
2.13.17	IPL65/145-5,5/2	21,0	93,0	19,0	66,0	2121222	3~380	5,50	74,20	шт.	1 747,50 €
2.13.18	IPL65/155-7,5/2	26,5	109,0	24,0	74,0	2121224	3~380	7,50	82,40	шт.	1 851,00 €
2.13.19	IPL80/155-7,5/2	22,5	136,0	20,0	106,0	2121232	3~380	7,50	89,30	шт.	1 981,50 €

*- температура перекачиваемой среды от -20 °С до 120 °С

2.14. Насосы с сухим ротором для систем отопления SIRENA (КНР) типа РН*



№	Тип	Макс. характер-ки		Номинал. характер-ки		Артикул	Уном., В	Мощ-ть эл. дв., кВт	Вес, кг	Ед. изм.	Цена, евро
		Н(м)	Q(м³/ч)	Н(м)	Q(м³/ч)						
2.14.1	РН-101	5,0	7,8	3,0	5,1	РН101	1~230	0,20	8,50	шт.	81,38 \$
2.14.2	РН-123	5,0	8,1	3,0	5,1	РН123	1~230	0,27	11,50	шт.	94,33 \$
2.14.3	РН-254	15,0	6,0	10,0	3,0	РН254	1~230	0,33	10,00	шт.	120,19 \$
2.14.4	РН-403	20,0	18,0	16,0	7,8	РН403	1~230	1,00	25,00	шт.	248,57 \$
2.14.5	РН-1501Q	25,0	25,0	19,0	15,0	РН1501Q	3~380	1,75	33,00	шт.	481,50 \$
2.14.6	РН-2201Q	30,0	28,0	20,0	18,4	РН2201Q	3~380	2,80	35,00	шт.	517,50 \$

*- температура перекачиваемой среды до 100 °С



◆ Группа 2. Насосное оборудование

Насосы "in-line" для систем отопления и водоснабжения

2.15. Насосы циркуляционные "In-line"  (ENKO) типа ТК*



№	Тип	Макс. характер-ки		Номинал. характер-ки		Артикул	Уном., В	Мощ-ть эл. дв., кВт	Вес, кг	Ед. изм.	Цена, доллар США
		Н(м)	Q(м³/ч)	Н(м)	Q(м³/ч)						
2.15.1	ТК32-18/2	19,0	12,5	16,7	10,0	ТК32-18/2	3~380	1,1	36,0	шт.	386,08 \$
2.15.2	ТК32-21/2	24,5	16,0	21,0	12,5	ТК32-21/2	3~380	1,5	40,0	шт.	430,69 \$
2.15.3	ТК32-32/2	34,3	16,0	32,0	12,5	ТК32-32/2	3~380	3,0	48,0	шт.	542,39 \$
2.15.4	ТК40-16/2	18,0	16,0	16,0	12,0	ТК40-16/2	3~380	1,1	31,0	шт.	350,84 \$
2.15.5	ТК40-18/2	19,9	25,0	18,0	20,0	ТК40-18/2	3~380	2,2	40,0	шт.	440,80 \$
2.15.6	ТК40-25/2	27,7	25,0	25,0	20,0	ТК40-25/2	3~380	3,0	52,0	шт.	543,12 \$
2.15.7	ТК40-30/2	33,8	32,0	30,0	25,0	ТК40-30/2	3~380	4,0	62,0	шт.	625,22 \$
2.15.8	ТК40-36/2	39,0	32,0	36,0	25,0	ТК40-36/2	3~380	5,5	86,0	шт.	843,75 \$
2.15.9	ТК40-48/2	49,8	32,0	48,0	25,0	ТК40-48/2	3~380	7,5	95,0	шт.	869,22 \$
2.15.10	ТК50-12/2	15,2	20,0	12,0	16,0	ТК50-12/2	3~380	1,1	36,0	шт.	420,18 \$
2.15.11	ТК50-15/2	18,9	25,0	15,0	20,0	ТК50-15/2	3~380	1,5	42,0	шт.	467,40 \$
2.15.12	ТК50-18/2	22,8	30,0	18,0	25,0	ТК50-18/2	3~380	2,2	44,0	шт.	492,89 \$
2.15.13	ТК50-28/2	32,0	35,0	30,0	28,0	ТК50-28/2	3~380	4,0	64,0	шт.	669,44 \$
2.15.14	ТК50-35/2	36,9	40,0	35,0	33,0	ТК50-35/2	3~380	5,5	83,0	шт.	846,75 \$
2.15.15	ТК50-38/2	40,8	20,0	38,0	12,5	ТК50-38/2	3~380	4,0	69,0	шт.	705,80 \$
2.15.16	ТК50-40/2	42,3	45,0	40,0	35,0	ТК50-40/2	3~380	7,5	98,0	шт.	941,21 \$
2.15.17	ТК65-15/2	17,9	40,0	15,0	30,0	ТК65-15/2	3~380	2,2	48,0	шт.	503,41 \$
2.15.18	ТК65-19/2	21,7	40,0	19,0	30,0	ТК65-19/2	3~380	3,0	57,0	шт.	592,61 \$
2.15.19	ТК65-22/2	25,1	50,0	22,0	40,0	ТК65-22/2	3~380	4,0	65,0	шт.	678,45 \$
2.15.20	ТК65-34/2	38,0	60,0	34,0	50,0	ТК65-34/2	3~380	7,5	91,0	шт.	877,11 \$
2.15.21	ТК80-13/2	16,1	60,0	13,0	50,0	ТК80-13/2	3~380	3,0	64,0	шт.	631,60 \$
2.15.22	ТК80-18/2	21,1	70,0	18,0	50,0	ТК80-18/2	3~380	4,0	72,0	шт.	716,29 \$
2.15.23	ТК80-22/2	24,4	80,0	22,0	50,0	ТК80-22/2	3~380	5,5	90,0	шт.	894,71 \$
2.15.24	ТК80-28/2	30,6	80,0	28,0	50,0	ТК80-28/2	3~380	7,5	100,0	шт.	917,20 \$
2.15.25	ТК80-30/2	34,8	100,0	30,0	80,0	ТК80-30/2	3~380	11,0	184,0	шт.	1 324,27 \$
2.15.26	ТК80-38/2	41,2	100,0	38,0	80,0	ТК80-38/2	3~380	15,0	192,0	шт.	1 417,99 \$
2.15.27	ТК100-15/2	18,6	80,0	15,0	60,0	ТК100-15/2	3~380	4,0	70,0	шт.	678,07 \$
2.15.28	ТК100-17/2	21,7	110,0	17,0	80,0	ТК100-17/2	3~380	5,5	98,0	шт.	913,85 \$
2.15.29	ТК100-22/2	26,8	110,0	22,0	80,0	ТК100-22/2	3~380	7,5	106,0	шт.	935,96 \$
2.15.30	ТК100-27/2	31,0	120,0	27,0	100,0	ТК100-27/2	3~380	11,0	184,0	шт.	1 333,27 \$
2.15.31	ТК100-48/2	51,2	130,0	48,0	100,0	ТК100-48/2	3~380	22,0	258,0	шт.	1 751,95 \$

* - температура перекачиваемой среды от -15°C до +120°C



Бытовые автоматические насосные станции SIRENA типа CSBP

НАЗНАЧЕНИЕ:

Насос центробежный самовсасывающий (насосная станция) серии CSBP предназначен для повышения давления в системах бытового водоснабжения при заборе воды из колодцев, резервуаров, прудов и других источников

ПРЕИМУЩЕСТВА:

- ✓ регулируемая частота оборотов
- ✓ энергосбережение и защита природы
- ✓ простое и понятное управление насосом
- ✓ многоуровневая защита насоса
- ✓ подъем воды до 6 метров
- ✓ оптимальное сочетание цена/качество
- ✓ низкий уровень шума

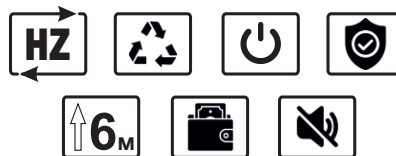

Станция оснащена интеллектуальной системой регулирования скорости оборотов двигателя, что позволяет автоматически поддерживать заданный уровень напора при изменении расхода. Исполнение деталей из нержавеющей стали обеспечивает коррозионную стойкость и увеличивает срок эксплуатации.

~ Возможность подключения двух насосов CSBP2200-40-Z-B в каскадном режиме

2.16. Насосные станции повышения давления с электронным регулированием SIRENA типа CSBP*

№	Тип	Макс. характер-ки		Номинал. характер-ки		G	Артикул	Уном., В	Мощ-ть эл. дв., кВт	Вес, кг	Ед. изм.	Цена, доллар
		H(м)	Q(м³/ч)	H(м)	Q(м³/ч)							
	2.16.1 CSBP550-24-A	48,0	5,0	24,0	3,0	1"	CSBP550-24-A	1~220	0,55	9,5	шт.	301,64 \$
	2.16.2 CSBP750-30-A	58,0	5,5	30,0	3,0	1"	CSBP750-30-A	1~220	0,75	9,5	шт.	366,16 \$
	2.16.3 CSBP2200-40-Z-B	75,0	18,0	40,0	10,0	2"	CSBP2200-40-Z-B	1~220	2,2	14,0	шт.	968,19 \$

* - температура перекачиваемой среды от 0 °С до +75 °С



◆ Группа 2. Насосное оборудование

Бытовые автоматические насосные станции

2.17. Насосные станции повышения давления с электронным регулированием **GRUNDFOS** (Дания) типа SCALA*



№	Тип	Макс. характер-ки		Номинал. характер-ки		G	Артикул	Уном., В	Мощ-ть эл. дв., кВт	Вес, кг	Ед. изм.	Цена, евро
		H(м)	Q(м³/ч)	H(м)	Q(м³/ч)							
2.17.1	SCALA1 3-35	36,0	5,2	20,0	3,72	1"	99530404	1~220	0,72	12,0	шт.	594,01 €
2.17.2	SCALA1 3-45	44,0	5,6	25,0	3,59	1"	99530405	1~220	0,91	12,0	шт.	626,09 €
2.17.3	SCALA1 5-55	52,0	7,5	25,0	5,30	1"	99530407	1~220	1,20	14,0	шт.	715,33 €
2.17.4	SCALA2 3-45	45,8	4,6	27,0	3,0	1"	99027073	1~220	0,55	10,00	шт.	746,00 €

* - температура перекачиваемой среды от 0 °С до +45 °С

2.18. Бытовые компактные КНС **GRUNDFOS** (Дания)



№	Тип	Макс. характер-ки		Номинал. характер-ки		Артикул	Уном., В	Мощ-ть эл. дв., кВт	Вес, кг	Ед. изм.	Цена, евро
		H(м)	Q(м³/ч)	H(м)	Q(м³/ч)						
2.18.1	Sololift2 WC-3	8,0	4,0	4,0	3,9	97775315	1~220	0,30	9,30	шт.	691,29 €
2.18.2	Sololift2 CWC-3	8,5	7,9	5,9	4,7	97775316	1~220	0,62	8,10	шт.	717,14 €
2.18.3	Sololift2 C-3	6,0	4,5	4,0	2,2	97775317	1~220	0,40	7,75	шт.	645,02 €

* - температура перекачиваемой среды до 50 °С

2.19. Бытовые компактные КНС **wilo** (Германия)*



2.19.1	DrainLift MINI3-XS/WC-EF	9,0	9,4	4,8	5,8	6095128	1~220	0,42	7,00	шт.	583,50 €
2.19.2	DrainLift MINI3-XS-EF	7,5	7,4	4,4	5,2	6095127	1~220	0,25	6,00	шт.	490,00 €

* - температура перекачиваемой среды до 40 °С

2.20. Бытовые компактные КНС **SPERONI** (Италия)



2.20.1	ECO LIFT WC 600	8,5	6,6	5,3	2,4	007210277	1~220	0,80	9,60	шт.	363,52 €
--------	-----------------	-----	-----	-----	-----	-----------	-------	------	------	-----	----------

* - температура перекачиваемой среды до 35 °С

2.21. Автоматические насосные станции поддержания давления (самовсасывание до 8 метров)* **wilo** (Германия)



№	Тип	Макс. характер-ки		Номинал. характер-ки		G	Артикул	Уном., В	Мощ-ть эл. дв., кВт	Вес, кг	Ед. изм.	Цена, евро
		H(м)	Q(м³/ч)	H(м)	Q(м³/ч)							
2.21.1	HiMulti3H50/2-44P	41,0	6,0	33,0	3,2	1"	2549341	1~220	1,00	29,50	шт.	757,50 €
2.21.2	HiMulti3H50/2-45P	57,0	6,0	45,0	3,2	1"	2549342	1~220	1,51	32,60	шт.	801,00 €

* - температура перекачиваемой среды от 5 °С до 35 °С

2.22. Автоматические насосные станции поддержания давления (самовсасывание до 8 м)* **SPERONI** (Италия)



2.22.1	CAM 40/22 HL	38,0	3,0	25,0	2,4	1"	101155630	1~220	0,60	15,60	шт.	199,28 €
2.22.2	CAM 100/25 PS	46,0	3,6	29,0	2,7	1"	101521530	1~220	0,75	22,60	шт.	244,51 €
2.22.3	CAM 88/25	46,0	3,0	29,0	2,7	1"	101191230	1~220	0,75	18,20	шт.	303,33 €
2.22.4	CAM 98/25	47,0	3,6	32,0	3,0	1"	101530180	1~220	1,00	19,40	шт.	351,18 €

* - температура перекачиваемой среды до 35 °С

2.23. Автоматические насосные станции поддержания давления **SIRENA** (КНР)



№	Тип	Макс. характер-ки		Номинал. характер-ки		G	Артикул	Уном., В	Мощ-ть эл. дв., кВт	Вес, кг	Ед. изм.	Цена, доллар США
		H(м)	Q(м³/ч)	H(м)	Q(м³/ч)							
2.23.1	JGP11007DHT	47,0	4,6	32,0	2,0	1"	JGP11007DHT	1~220	1,10	19,40	шт.	150,40 \$

* - температура перекачиваемой среды от 5 °С до 35 °С



◆ Группа 2. Насосное оборудование

Насосы для систем водоснабжения

2.24. Насосы многоступенчатые горизонтальные типа SEM*



№	Тип	Макс. характер-ки		Номинал. характер-ки		G вх.	G вых.	Артикул	Уном., В	Мощ-ть эл. дв., кВт	Вес, кг	Ед. изм.	Цена, доллар США
		H(м)	Q(м³/ч)	H(м)	Q(м³/ч)								
2.24.1	SEM2-30M	27,0	3,2	19,0	2,4	1"	1"	SEM2-30M	1~220	0,37	12,00	шт.	186,10 \$
2.24.2	SEM2-40M	35,0	3,2	25,0	2,4	1"	1"	SEM2-40M	1~220	0,55	13,00	шт.	215,51 \$
2.24.3	SEM2-50M	45,0	3,2	33,0	2,4	1"	1"	SEM2-50M	1~220	0,55	13,00	шт.	222,87 \$
2.24.4	SEM2-60M	53,0	3,2	39,0	2,4	1"	1"	SEM2-60M	1~220	0,75	14,00	шт.	251,87 \$
2.24.5	SEM4-30M	28,0	7,0	17,0	6,0	1 1/4"	1"	SEM4-30M	1~220	0,55	12,00	шт.	203,12 \$
2.24.6	SEM4-40M	37,5	7,0	23,0	6,0	1 1/4"	1"	SEM4-40M	1~220	0,75	13,00	шт.	243,36 \$
2.24.7	SEM4-50M	47,0	7,0	29,0	6,0	1 1/4"	1"	SEM4-50M	1~220	1,10	15,00	шт.	287,09 \$
2.24.8	SEM4-60M	56,0	7,0	35,0	6,0	1 1/4"	1"	SEM4-60M	1~220	1,10	15,00	шт.	295,21 \$
2.24.9	SEM2-20	16,0	2,5	14,5	2,0	1"	1"	SEM2-20	3~380	0,37	12,00	шт.	181,84 \$
2.24.10	SEM2-30	27,0	3,2	19,0	2,4	1"	1"	SEM2-30	3~380	0,37	12,00	шт.	184,94 \$
2.24.11	SEM2-40	35,0	3,2	25,0	2,4	1"	1"	SEM2-40	3~380	0,55	13,00	шт.	210,47 \$
2.24.12	SEM2-50	45,0	3,2	33,0	2,4	1"	1"	SEM2-50	3~380	0,55	13,00	шт.	217,83 \$
2.24.13	SEM2-60	53,0	3,2	39,0	2,4	1"	1"	SEM2-60	3~380	0,75	14,00	шт.	251,50 \$
2.24.14	SEM4-30	28,0	7,0	17,0	6,0	1 1/4"	1"	SEM4-30	3~380	0,55	12,00	шт.	198,10 \$
2.24.15	SEM4-40	37,5	7,0	23,0	6,0	1 1/4"	1"	SEM4-40	3~380	0,75	13,00	шт.	242,99 \$
2.24.16	SEM4-50	47,0	7,0	29,0	6,0	1 1/4"	1"	SEM4-50	3~380	1,10	15,00	шт.	273,14 \$
2.24.17	SEM4-60	56,0	7,0	35,0	6,0	1 1/4"	1"	SEM4-60	3~380	1,10	15,00	шт.	281,28 \$
2.24.18	SEM8-30	29,0	11,0	24,0	9,0	1 1/2"	1 1/4"	SEM8-30	3~380	1,10	22,0	шт.	375,80 \$
2.24.19	SEM8-40	39,0	11,0	32,0	9,0	1 1/2"	1 1/4"	SEM8-40	3~380	1,50	26,0	шт.	454,97 \$
2.24.20	SEM8-50	50,0	11,0	41,0	9,0	1 1/2"	1 1/4"	SEM8-50	3~380	2,20	33,0	шт.	498,79 \$
2.24.21	SEM12-20	23,0	16,0	20,0	11,0	1 1/2"	1 1/2"	SEM12-20	3~380	1,20	13,0	шт.	346,01 \$
2.24.22	SEM12-30	35,0	16,0	31,0	11,0	1 1/2"	1 1/2"	SEM12-30	3~380	1,80	20,0	шт.	428,14 \$
2.24.23	SEM12-40	47,0	16,0	41,0	11,0	1 1/2"	1 1/2"	SEM12-40	3~380	2,40	27,5	шт.	482,62 \$
2.24.24	SEM12-50	60,0	16,0	52,0	11,0	1 1/2"	1 1/2"	SEM12-50	3~380	3,00	35,0	шт.	518,37 \$
2.24.25	SEM16-20	25,0	20,0	21,6	16,0	2"	2"	SEM16-20	3~380	2,20	25,0	шт.	435,38 \$
2.24.26	SEM16-30	38,0	20,0	34,0	16,0	2"	2"	SEM16-30	3~380	3,00	31,0	шт.	493,26 \$

*- температура перекачиваемой среды от -15 °С до 120 °С

2.25. Насосы многоступенчатые горизонтальные **SPERONI** (Италия) типа RXM и RX*



№	Тип	Макс. характер-ки		Номинал. характер-ки		G вх.	G вых.	Артикул	Уном., В	Мощ-ть эл. дв., кВт	Вес, кг	Ед. изм.	Цена, евро
		H(м)	Q(м³/ч)	H(м)	Q(м³/ч)								
2.25.1	RXM 2-6	54,0	4,8	36,0	3,0	1"	1"	102206560	1~220	0,75	12,60	шт.	342,53 €
2.25.2	RXM 4-4	39,5	9,6	25,5	6,0	1 1/4"	1"	102206590	1~220	0,75	12,10	шт.	311,52 €
2.25.3	RXM 4-6	60,0	10,8	38,5	6,0	1 1/4"	1"	102206610	1~220	1,10	13,50	шт.	410,87 €
2.25.4	RXM 10-4	44,0	18,0	30,0	10,8	1 1/2"	1 1/2"	102206660	1~220	1,50	21,60	шт.	546,96 €
2.25.5	RXM 10-5	54,5	18,0	36,5	10,8	1 1/2"	1 1/2"	102206670	1~220	2,20	23,60	шт.	647,13 €
2.25.6	RX 2-4	36,0	4,8	23,0	3,0	1"	1"	102206790	3~380	0,55	11,30	шт.	316,12 €
2.25.7	RX 2-5	45,0	4,8	30,0	3,0	1"	1"	102206800	3~380	0,55	11,60	шт.	342,18 €
2.25.8	RX 2-6	54,0	4,8	36,0	3,0	1"	1"	102206813	3~380	0,75	12,60	шт.	336,40 €
2.25.9	RX 4-3	29,5	9,6	19,5	6,0	1 1/4"	1"	102206830	3~380	0,55	11,10	шт.	303,70 €
2.25.10	RX 4-4	39,5	9,6	25,5	6,0	1 1/4"	1"	102206843	3~380	0,75	12,10	шт.	308,98 €
2.25.11	RX 4-5	49,5	9,6	34,0	6,0	1 1/4"	1"	102206853	3~380	0,90	13,10	шт.	395,82 €
2.25.12	RX 4-6	60,0	10,8	38,5	6,0	1 1/4"	1"	102206863	3~380	1,10	13,50	шт.	415,02 €
2.25.13	RX 10-4	44,0	18,0	30,0	10,8	1 1/2"	1 1/2"	102206903	3~380	1,50	21,60	шт.	585,04 €
2.25.14	RX 10-5	54,5	18,0	36,5	10,8	1 1/2"	1 1/2"	102206910	3~380	2,20	23,60	шт.	671,89 €
2.25.15	RX 10-6	66,0	18,0	45,5	10,8	1 1/2"	1 1/2"	102206923	3~380	3,00	26,80	шт.	722,17 €

*- температура перекачиваемой среды от 0 °С до 90 °С



◆ **Группа 2. Насосное оборудование**

Насосы повышения давления

26. Насосы вертикальные многоступенчатые  типа VSCT*



№	Тип	Макс. характер-ки		Номинал. характер-ки		DN	Уном., В	Мощ-ть эл. дв., кВт	Вес, кг	Ед. изм.	Цена, доллар США
		H(м)	Q(м³/ч)	H(м)	Q(м³/ч)						
2.26.1	VSCT2-70	63,0	3,5	47,0	2,4	25	3~380	0,75	26,0	шт.	387,12 \$
2.26.2	VSCT2-90	80,0	3,5	61,0	2,4	25	3~380	1,1	28,0	шт.	413,04 \$
2.26.3	VSCT2-110	98,0	3,5	73,0	2,4	25	3~380	1,1	29,0	шт.	456,97 \$
2.26.4	VSCT3-60	40,0	4,0	27,0	3,2	25	3~380	0,55	23,0	шт.	333,17 \$
2.26.5	VSCT3-80	52,0	4,0	35,0	3,2	25	3~380	0,75	27,0	шт.	384,48 \$
2.26.6	VSCT3-100	65,0	4,0	45,0	3,2	25	3~380	0,75	28,0	шт.	423,48 \$
2.26.7	VSCT3-120	76,0	4,0	52,0	3,2	25	3~380	1,1	30,0	шт.	471,81 \$
2.26.8	VSCT3-150	96,0	4,0	66,0	3,2	25	3~380	1,1	32,0	шт.	515,89 \$
2.26.9	VSCT3-190	120,0	4,0	83,0	3,2	25	3~380	1,5	39,0	шт.	589,70 \$
2.26.10	VSCT3-250	158,0	4,0	109,0	3,2	25	3~380	2,2	44,0	шт.	686,07 \$
2.26.11	VSCT4-60	56,0	7,0	48,0	4,0	32	3~380	1,1	27,0	шт.	387,23 \$
2.26.12	VSCT4-80	74,0	7,0	64,0	4,0	32	3~380	1,5	33,0	шт.	449,59 \$
2.26.13	VSCT4-120	110,0	7,0	95,0	4,0	32	3~380	2,2	38,0	шт.	529,72 \$
2.26.14	VSCT5-60	40,0	8,5	31,5	5,0	32	3~380	1,1	26,0	шт.	426,72 \$
2.26.15	VSCT5-70	44,5	8,5	36,5	5,0	32	3~380	1,1	26,0	шт.	436,40 \$
2.26.16	VSCT5-80	58,0	8,5	42,0	5,0	32	3~380	1,1	27,0	шт.	446,88 \$
2.26.17	VSCT5-90	57,0	8,5	48,0	5,0	32	3~380	1,5	33,0	шт.	506,77 \$
2.26.18	VSCT5-100	68,0	8,5	54,0	5,0	32	3~380	1,5	33,0	шт.	524,25 \$
2.26.19	VSCT5-110	69,9	8,5	59,0	5,0	32	3~380	2,2	37,0	шт.	560,70 \$
2.26.20	VSCT5-130	82,7	8,5	71,0	5,0	32	3~380	2,2	38,0	шт.	580,48 \$
2.26.21	VSCT5-150	95,4	8,5	82,0	5,0	32	3~380	2,2	39,0	шт.	601,88 \$
2.26.22	VSCT5-180	120,0	8,5	99,5	5,0	32	3~380	3,0	48,0	шт.	738,53 \$
2.26.23	VSCT5-240	160,0	8,5	134,0	5,0	32	3~380	4,0	58,0	шт.	893,83 \$
2.26.24	VSCT8-40	44,0	12,0	36,0	8,0	40	3~380	1,5	40,0	шт.	503,19 \$
2.26.25	VSCT8-50	55,0	12,0	45,0	8,0	40	3~380	2,2	44,0	шт.	549,86 \$
2.26.26	VSCT8-60	66,0	12,0	54,0	8,0	40	3~380	2,2	45,0	шт.	573,55 \$
2.26.27	VSCT10-30	30,0	13,0	24,5	9,0	40	3~380	1,1	34,0	шт.	501,89 \$
2.26.28	VSCT10-40	40,0	13,0	34,0	9,0	40	3~380	1,5	40,0	шт.	568,32 \$
2.26.29	VSCT10-50	50,0	13,0	42,5	9,0	40	3~380	2,2	44,0	шт.	611,28 \$
2.26.30	VSCT10-60	60,0	13,0	51,0	9,0	40	3~380	2,2	45,0	шт.	628,28 \$
2.26.31	VSCT10-70	70,0	13,0	59,5	9,0	40	3~380	3,0	52,0	шт.	744,37 \$
2.26.32	VSCT10-80	80,0	13,0	69,0	9,0	40	3~380	3,0	53,0	шт.	766,28 \$
2.26.33	VSCT10-90	91,0	13,0	78,0	9,0	40	3~380	3,0	54,0	шт.	778,71 \$

*- температура перекачиваемой среды от -15 °С до 105 °С

Примечание: насосы с другими характеристиками поставляются под заказ



◆ **Группа 2. Насосное оборудование**

Насосы повышения давления

26. Насосы вертикальные многоступенчатые типа VSCT*



№	Тип	Макс. характер-ки		Номинал. характер-ки		DN	Уном., В	Мощ-ть эл. дв., кВт	Вес, кг	Ед. изм.	Цена, доллар США
		H(м)	Q(м³/ч)	H(м)	Q(м³/ч)						
2.26.34	VSCT12-50	60,0	16,0	50,0	12,0	50	3~380	3,0	53,0	шт.	665,93 \$
2.26.35	VSCT12-70	88,0	16,0	70,0	12,0	50	3~380	5,5	73,0	шт.	1 013,04 \$
2.26.36	VSCT15-10	12,9	23,0	10,0	15,0	50	3~380	1,1	33,0	шт.	492,32 \$
2.26.37	VSCT15-20	30,0	23,0	18,0	18,0	50	3~380	2,2	42,0	шт.	580,34 \$
2.26.38	VSCT15-30	40,0	23,0	30,5	18,0	50	3~380	3,0	50,0	шт.	693,03 \$
2.26.39	VSCT15-40	58,0	23,0	41,0	18,0	50	3~380	4,0	59,0	шт.	803,72 \$
2.26.40	VSCT15-50	70,0	23,0	52,0	18,0	50	3~380	4,0	60,0	шт.	830,42 \$
2.26.41	VSCT15-60	82,0	23,0	63,5	18,0	50	3~380	5,5	77,0	шт.	1 112,43 \$
2.26.42	VSCT15-70	94,0	23,0	75,0	18,0	50	3~380	5,5	78,0	шт.	1 115,97 \$
2.26.43	VSCT20-10	13,6	28,0	10,0	20,0	50	3~380	1,1	33,0	шт.	550,58 \$
2.26.44	VSCT20-30	40,0	28,0	35,0	20,0	50	3~380	4,0	58,0	шт.	811,80 \$
2.26.45	VSCT20-40	58,0	28,0	47,0	20,0	50	3~380	5,5	74,0	шт.	1 043,52 \$
2.26.46	VSCT20-50	70,0	28,0	58,0	20,0	50	3~380	5,5	76,0	шт.	1 105,79 \$
2.26.47	VSCT20-60	82,0	28,0	70,0	20,0	50	3~380	7,5	82,0	шт.	1 174,94 \$
2.26.48	VSCT20-70	98,0	28,0	82,0	20,0	50	3~380	7,5	84,0	шт.	1 205,62 \$
2.26.49	VSCT32-10	17,8	40,0	13,0	28,0	65	3~380	2,2	67,0	шт.	755,17 \$
2.26.50	VSCT32-30	58,0	40,0	44,0	28,0	65	3~380	5,5	100,0	шт.	1 214,10 \$
2.26.51	VSCT32-40	78,0	40,0	59,0	28,0	65	3~380	7,5	109,0	шт.	1 314,35 \$
2.26.52	VSCT32-50	100,0	40,0	74,0	28,0	65	3~380	11,0	181,0	шт.	1 856,85 \$
2.26.53	VSCT32-60	118,0	40,0	90,0	28,0	65	3~380	11,0	185,0	шт.	1 940,61 \$
2.26.54	VSCT45-20	50,0	55,0	42,0	40,0	80	3~380	7,5	108,0	шт.	1 421,90 \$
2.26.55	VSCT45-30	75,0	55,0	63,0	40,0	80	3~380	11,0	183,0	шт.	1 957,32 \$
2.26.56	VSCT45-40	100,0	55,0	84,0	40,0	80	3~380	15,0	197,0	шт.	2 190,84 \$
2.26.57	VSCT64-20-2	42,0	80,0	23,0	70,0	100	3~380	7,5	110,0	шт.	1 588,48 \$
2.26.58	VSCT64-20	60,0	80,0	37,0	70,0	100	3~380	11,0	182,0	шт.	1 909,95 \$
2.26.59	VSCT64-30	88,0	80,0	55,0	70,0	100	3~380	18,5	221,0	шт.	2 262,15 \$
2.26.60	VSCT64-40-1	108,0	80,0	67,0	70,0	100	3~380	22,0	258,0	шт.	2 837,08 \$
2.26.61	VSCT64-40	116,0	80,0	74,0	70,0	100	3~380	22,0	258,0	шт.	2 844,96 \$
2.26.62	VSCT90-20	68,0	110,0	40,0	90,0	100	3~380	15,0	192,0	шт.	2 189,62 \$
2.26.63	VSCT90-30	98,0	110,0	62,0	90,0	100	3~380	22,0	252,0	шт.	2 973,34 \$

*- температура перекачиваемой среды от -15 °С до 105 °С

Примечание: насосы с другими характеристиками поставляются под заказ



◆ Группа 2. Насосное оборудование

Насосы для систем отопления и водоснабжения **SPERONI** (Италия)

2.27. Насосы поверхностные вихревые типа KPM*

№	Тип	Макс. характер-ки		Номинал. характер-ки		G вх.	G вых.	Артикул	Уном., В	Мощ-ть эл. дв., кВт	Вес, кг	Ед. изм.	Цена, евро
		H(м)	Q(м³/ч)	H(м)	Q(м³/ч)								
2.27.1	KPM 50	38,0	2,1	13,0	1,8	1"	1"	101020300	1~220	0,37	6,10	шт.	74,93 €
2.27.2	KPM 80	55,0	3,0	13,0	2,4	1"	1"	101020700	1~220	0,60	9,20	шт.	113,74 €

*- температура перекачиваемой среды до 60 °С

2.28. Насосы поверхностные вихревые типа CM*

2.28.1	CM 22	20,0	6,0	16,0	3,0	1"	1"	101061740	1~220	0,37	9,40	шт.	131,39 €
2.28.2	CM 32	29,0	7,5	20,0	5,4	1"	1"	101061750	1~220	0,75	14,80	шт.	167,22 €
2.28.3	CM 35	36,0	7,5	28,0	5,4	1 1/4"	1"	101061170	1~220	1,10	23,40	шт.	236,84 €
2.28.4	CM 45	43,0	7,5	34,0	6,0	1 1/4"	1"	101061990	1~220	1,85	27,10	шт.	244,76 €

*- температура перекачиваемой среды до 60 °С

2.29. Насосы для повышения давления самовсасывающие типа CAM (самовсасывание до 8 м)*

2.29.1	CAM 40 HL	38,0	3,0	25,0	2,4	1"	1"	101155450	1~220	0,60	8,70	шт.	123,03 €
2.29.2	CAM 100 HL	16,0	3,6	30,0	2,4	1"	1"	101161330	1~220	0,75	14,50	шт.	166,10 €

*- температура перекачиваемой среды до 35 °С

2.30. Насосы для повышения давления самовсасывающие типа CAM (самовсасывание до 8 м)*

2.30.1	CAM 80	38	3,0	27,0	2,1	1"	1"	101195020	1~220	0,60	6,70	шт.	164,97 €
2.30.2	CAM 88	46	3,0	29,0	2,7	1"	1"	101191170	1~220	0,75	10,20	шт.	216,29 €
2.30.3	CAM 98	47	4,2	27,0	3,0	1"	1"	101532020	1~220	1,00	11,40	шт.	259,22 €

*- температура перекачиваемой среды до 35 °С

2.31. Насосы для производственно-бытовых нужд многоступенчатые типа SM, RSM*

2.31.1	SM 85-3	34,0	4,8	20,0	3,6	1"	1"	101197700	1~220	0,70	8,30	шт.	222,62 €
2.31.2	SM 98-5	58,0	5,4	31,0	4,2	1"	1"	101536010	1~220	1,00	11,90	шт.	310,51 €
2.31.3	RSM 40	49,0	9,6	30,0	7,2	1 1/4"	1"	102190290	1~220	1,50	23,40	шт.	492,72 €
2.31.4	RSM 60	71,0	9,6	41,0	7,2	1 1/4"	1"	102190260	1~220	2,20	27,40	шт.	548,33 €

*- температура перекачиваемой среды до 35 °С

Насосы центробежные моноблочные для систем отопления и водоснабжения **SPERONI** (Италия)

2.32. Насосы центробежные моноблочные типа CS*

2.32.1	CS 32 - 160C	25,5	27,0	20,0	21,0	50	32	101800260	3~380	1,50	39,40	шт.	691,08 €
2.32.2	CS 32 - 160B	28,8	30,0	21,5	24,0	50	32	101800270	3~380	2,20	43,50	шт.	730,39 €
2.32.3	CS 32 - 160A	36,5	30,0	30,0	21,0	50	32	101800283	3~380	3,00	48,10	шт.	749,59 €
2.32.4	CS 32 - 200C	40,7	36,0	31,5	30,0	50	32	101800290	3~380	4,00	58,60	шт.	827,64 €
2.32.5	CS 32 - 200B	55,7	36,0	46,5	30,0	50	32	101800300	3~380	5,50	72,30	шт.	1 034,54 €
2.32.6	CS 40 - 160A	36,2	48,0	29,5	36,0	65	40	101801300	3~380	4,00	60,70	шт.	821,81 €
2.32.7	CS 40 - 200B	46,5	54,0	37,0	42,0	65	40	101801310	3~380	5,50	75,80	шт.	1 042,84 €
2.32.8	CS 40 - 200A	56,0	54,0	46,5	42,0	65	40	101801320	3~380	7,50	79,60	шт.	1 078,53 €
2.32.9	CS 50 - 160B	37,0	78,0	28,5	60,0	65	50	101802290	3~380	5,50	74,80	шт.	1 054,74 €
2.32.10	CS 50 - 200B	52,7	78,0	46,0	60,0	65	50	101802440	3~380	11,00	125,00	шт.	1 501,92 €
2.32.11	CS 50 - 200A	64,5	78,0	58,0	60,0	65	50	101802450	3~380	15,00	132,10	шт.	1 833,58 €
2.32.12	CS 65 - 160D	28,5	132,0	21,0	108,0	80	65	101803280	3~380	7,50	85,60	шт.	1 129,66 €
2.32.13	CS 65 - 160B	35,5	144,0	26,5	120,0	80	65	101803410	3~380	11,00	125,50	шт.	1 501,92 €
2.32.14	CS 65 - 200C	48,5	144,0	38,0	120,0	80	65	101803430	3~380	15,00	141,50	шт.	1 845,48 €
2.32.15	CS 65 - 200A	60,5	144,0	52,5	120,0	80	65	101803450	3~380	22,50	215,50	шт.	2 247,39 €
2.32.16	CS 65 - 250B	79,0	144,0	66,0	120,0	80	65	101803460	3~380	30,00	250,10	шт.	4 972,78 €
2.32.17	CS 80 - 160C	30,6	195,0	21,5	168,0	100	80	101804390	3~380	15,00	148,50	шт.	1 916,83 €
2.32.18	CS 80 - 160A	38,6	225,0	30,0	180,0	100	80	101804410	3~380	22,50	219,10	шт.	2 318,75 €
2.32.19	CS 80 - 200B	54,1	240,0	38,0	210,0	100	80	101804420	3~380	30,00	247,20	шт.	4 608,92 €

*- температура перекачиваемой среды до 90 °С



◆ **Группа 2. Насосное оборудование**

Насосы центробежные моноблочные для систем отопления и водоснабжения  SIRENA (КНР)

2.33. Насосы центробежные моноблочные типа CM*



№	Тип	Макс. характеристика		Номинал. характеристика		DN вх.	DN вых.	Артикул	Уном., В	Мощ-ть эл. дв., кВт	Вес, кг	Ед. изм.	Цена, евро
		H(м)	Q(м³/ч)	H(м)	Q(м³/ч)								
2.33.1	CM 32-160/16	25,0	18,0	18,5	15,0	50	32	CM32-160/16	3~380	1,5	35,0	шт.	383,07 \$
2.33.2	CM 32-160/22	32,0	24,0	24,5	15,0	50	32	CM32-160/22	3~380	2,2	37,0	шт.	406,42 \$
2.33.3	CM 32-200/30	44,0	27,0	35,2	15,0	50	32	CM32-200/30	3~380	3,0	51,0	шт.	566,13 \$
2.33.4	CM 32-200/40	54,0	27,0	45,5	15,0	50	32	CM32-200/40	3~380	4,0	53,0	шт.	601,92 \$
2.33.5	CM 40-125/22	54,0	48,0	20,2	27,0	65	40	CM40-125/22	3~380	2,2	40,0	шт.	381,56 \$
2.33.6	CM 40-125/22	38,0	48,0	33,0	27,0	65	40	CM40-125/22	3~380	4,0	49,0	шт.	564,63 \$
2.33.7	CM 50-125/30	20,0	72,0	17,0	48,0	65	50	CM50-125/30	3~380	3,0	51,0	шт.	532,23 \$
2.33.8	CM 50-125/40	24,0	84,0	20,3	54,0	65	50	CM50-125/40	3~380	4,0	54,0	шт.	568,02 \$
2.33.9	CM 50-160/75	40,0	90,0	34,4	54,0	65	50	CM50-160/75	3~380	7,5	71,0	шт.	716,80 \$
2.33.10	CM 65-125/75	27,0	120,0	24,5	72,0	80	65	CM65-125/75	3~380	7,5	73,0	шт.	731,11 \$
2.33.11	CM 65-160/110	36,0	120,0	31,5	84,0	80	65	CM65-160/110	3~380	11,0	122,0	шт.	1 256,94 \$
2.33.12	CM 65-160/150	42,0	135,0	38,5	84,0	80	65	CM65-160/150	3~380	15,0	137,0	шт.	1 520,61 \$
2.33.13	CM 65-250/220	65,0	120,0	58,5	90,0	80	65	CM65-250/220	3~380	22,0	195,0	шт.	2 225,35 \$
2.33.14	CM 80-160/110	27,0	180,0	27,5	90,0	100	80	CM80-160/110	3~380	11,0	128,0	шт.	1 359,02 \$
2.33.15	CM 80-160/220	48,0	210,0	38,6	144,0	100	80	CM80-160/220	3~380	22,0	206,0	шт.	2 102,94 \$
2.33.16	CM 100-200/300	44,0	300,0	34,5	200,0	125	100	CM100-200/300	3~380	30,0	267,0	шт.	2 999,78 \$
2.33.17	CM 100-200/370	55,0	300,0	45,0	200,0	125	100	CM100-200/370	3~380	37,0	287,0	шт.	3 324,47 \$



◆ Группа 2. Насосное оборудование

Насосы скважинные

2.34. Насосы погружные многоступенчатые с поплавковым выключателем типа SCM-F* **SPERONI** (Италия)



№	Тип	6"	Макс. характер-ки		Номинал. характер-ки		G вых.	Артикул	Уном., В	Мощ-ть эл. дв., кВт	Вес, кг	Ед. изм.	Цена, евро
			H(м)	Q(м³/ч)	H(м)	Q(м³/ч)							
2.34.1	SCM 5/S-F	6"	58,0	5,7	38,0	3,6	1 1/2"	101448460	1~220	1,4	16,6	шт.	605,82 €
2.34.2	SCM 7/S-F		87,0	5,7	55,0	3,6		101448460	1~220	1,85	22,9	шт.	714,69 €

*- температура перекачиваемой среды до 35 °С

2.35. Насосы погружные многоступенчатые с поплавковым выключателем типа DS10* **SIRENA** (КНР)



№	Тип	6"	Макс. характер-ки		Номинал. характер-ки		G вых.	Артикул	Уном., В	Мощ-ть эл. дв., кВт	Вес, кг	Ед. изм.	Цена, евро
			H(м)	Q(м³/ч)	H(м)	Q(м³/ч)							
2.35.1	DS10-50/4M	6"	50,0	12,0	38,0	6,0	1 1/2"	DS10-50/4M	1~220	1,1	20,0	шт.	248,00 \$
2.35.2	DS10-70/6M		70,0	12,0	40,0	9,0		DS10-70/6M	1~220	2,2	24,0	шт.	275,00 \$

*- температура перекачиваемой среды до 35 °С

2.36. Насосы скважинные 3" (AISI 304)* **DAIJIAN PUMP** (КНР) в комплекте с водостойким кабелем 20м и шкафом управления



№	Тип	3"	Макс. характер-ки		Номинал. характер-ки		G вых.	Артикул	Уном., В	Мощ-ть эл. дв., кВт	Вес, кг	Ед. изм.	Цена, евро
			H(м)	Q(м³/ч)	H(м)	Q(м³/ч)							
2.36.1	3Dm2-63/21	3"	83,0	2,5	63,0	2,0	1"	3Dm2-63/21-0.55E	1~220	0,55	13,92	шт.	172,00 \$
2.36.2	3Dm2-81/27		115,0	2,5	81,0	2,0		3Dm2-81/27-0.75E	1~220	0,75	17,48	шт.	190,00 \$
2.36.3	3Dm2-114/38		162,0	2,5	114,0	2,0		3Dm2-114/38-1.1E	1~220	1,10	20,49	шт.	238,00 \$

*- температура перекачиваемой среды до 40 °С

2.37. Насосы скважинные 4" (AISI 304)* **DAIJIAN PUMP** (КНР)



2.37.1	100QJD4-75/15	4"	90,00	10,00	60,00	6,00	1"	100QJD4-75/15-1.5YD	1~220	1,50	21,40	шт.	231,00 \$
2.37.2	100QJ4-75/15		90,00	10,00	60,00	6,00		100QJ4-75/15-1.5YD	3~380	1,50	17,90	шт.	205,00 \$
2.37.3	100QJ6-92/19		119,0	12,00	86,00	8,00		100QJ6-92/19-3YD	3~380	3,00	7,70	шт.	333,00 \$
2.37.4	100QJ6-125/25		155,0	12,00	105,00	8,00		100QJ6-125/25-4YD	3~380	4,00	10,05	шт.	399,00 \$
2.37.5	100QJ12-60/15		83,00	24,00	50,00	16,00		100QJ12-60/15-4YD	3~380	4,00	12,80	шт.	431,00 \$

*- температура перекачиваемой среды до 35 °С

2.38. Насосы скважинные многоступенчатые типа SPM* **SPERONI** (Италия)



№	Тип	4"	Макс. характер-ки		Номинал. характер-ки		G вых.	Артикул	Уном., В	Мощ-ть эл. дв., кВт	Вес, кг	Ед. изм.	Цена, евро
			H(м)	Q(м³/ч)	H(м)	Q(м³/ч)							
2.38.1	SPM 50-10	4"	69,0	3,0	50,0	2,1	1 1/4"	101660090	1~220	0,55	13,50	шт.	398,88 €
2.38.2	SPM 50-14		92,0	3,0	67,0	2,1		101660100	1~220	0,75	14,80	шт.	431,32 €
2.38.3	SPM 70-16		106,0	4,2	70,0	3,0		101660150	1~220	1,10	16,00	шт.	473,36 €
2.38.4	SPM 70-21		142,0	4,2	100,0	3,0		101660160	1~220	1,50	19,00	шт.	541,84 €
2.38.5	SPM 140-10		62,0	8,4	38,0	6,0		101660390	1~220	1,10	18,70	шт.	468,56 €
2.38.6	SPM 140-14	90,0	8,4	59,0	6,0	101660400	1~220	1,50	20,00	шт.	541,84 €		

*- температура перекачиваемой среды до 35 °С



◆ **Группа 2. Насосное оборудование**

Насосы дренажные и канализационные

2.39. Насосы погружные дренажные **wilo** (Германия) типа TMW*



№	Тип	Макс. характер-ки		Номинал. характер-ки		G вых.	Артикул	Уном., В	Мощ-ть эл. дв., кВт	Вес, кг	Ед. изм.	Цена, евро
		H(м)	Q(м³/ч)	H(м)	Q(м³/ч)							
2.39.1	TMW TWISTER 32-8	7,0	9,0	4,0	6,0	1 1/4"	4048413	1~220	0,37	4,70	шт.	171,00 €
2.39.2	TMW TWISTER 32-11	10,0	16,0	6,0	9,0	1 1/4"	4048414	1~220	0,75	6,10	шт.	187,50 €

*- температура перекачиваемой среды от 5 °С до 35 °С

2.40. Насосы погружные дренажные **SPERONI** (Италия) типа TS и TF*



2.40.1	TS 400/S	7,5	8,4	4,5	5,4	1 1/4"	101277070	1~220	0,40	5,90	шт.	138,01 €
2.40.2	TS 800/S	9,7	14,4	8,0	8,4	1 1/4"	101277110	1~220	0,80	8,40	шт.	172,50 €
2.40.3	TF 1000/S	10,8	14,4	7,5	8,4	1 1/4"	101277250	1~220	1,00	8,60	шт.	189,57 €

*- температура перекачиваемой среды до 35 °С

2.41. Насосы погружные дренажные **SIRENA** (КНР) типа Q*



№	Тип	Макс. характер-ки		Номинал. характер-ки		G вых.	Артикул	Уном., В	Мощ-ть эл. дв., кВт	Вес, кг	Ед. изм.	Цена, доллар США
		H(м)	Q(м³/ч)	H(м)	Q(м³/ч)							
2.41.1	Q550124	8,5	11,0	5,0	6,0	1 1/2"	Q550124S	1~220	0,55	5,63	шт.	54,31 \$
2.41.2	Q750124	8,5	12,5	6,0	7,0	1 1/2"	Q750124S	1~220	0,75	5,88	шт.	63,00 \$
2.41.3	Q900124	9,5	15,0	6,0	9,0	1 1/2"	Q900124S	1~220	0,90	6,38	шт.	70,71 \$
2.41.4	Q750B124	8,0	13,0	4,5	8,0	1 1/2"	Q750B124S	1~220	0,75	5,88	шт.	64,26 \$
2.41.5	Q900B124	8,5	14,0	5,5	8,0	1 1/2"	Q900B124S	1~220	0,90	6,63	шт.	71,98 \$

* - температура перекачиваемой среды до 35 °С

Насосы канализационные и дренажные STAIRS PUMPS (Тайвань)

2.42. Насосы погружные дренажные типа XD*



2.42.1	XD-10MA40 (с поплавком)	14,0	20,0	10,0	9,0	1 1/2"	ADCCA	1~220	0,75	16,0	шт.	296,11 \$
2.42.2	XD-20T40	20,0	25,0	13,0	15,0	1 1/2"	AFJAD	3~380	1,50	18,0	шт.	337,29 \$

*- температура перекачиваемой среды до 50 °С



◆ Группа 2. Насосное оборудование

Насосы канализационные и дренажные для загрязненных жидкостей

2.43. Насосы погружные дренажные с поплавковым выключателем* SIRENA (КНР)



№	Тип	Макс. характер-ки		Номинал. характер-ки		G	Артикул	Уном., В	Мощ-ть эл. дв., кВт	Вес, кг	Ед. изм.	Цена, доллар США
		H(м)	Q(м³/ч)	H(м)	Q(м³/ч)							
2.43.1	WSM 10-11	25,8	13,9	12,0	11,0	2"	WQD10-11-0.75FA	1~220	0,75	22,0		143,00 \$
2.43.2	WSM 15-15	19,0	24,0	15,0	15,0		WQD15-15-1.5FA	1~220	1,50	26,0		183,00 \$

*-температура перекачиваемой среды до 40°C

2.44. Насосы погружные канализационные*



№	Тип	Макс. характер-ки		Номинал. характер-ки		DN	Артикул	Уном., В	Мощ-ть эл. дв., кВт	Вес, кг	Ед. изм.	Цена, доллар США
		H(м)	Q(м³/ч)	H(м)	Q(м³/ч)							
2.44.1	50SW-PRO 10-10-0.75	11,5	20,0	10,0	10,0	50	50SW-PRO 10-10-0.75	3~380	0,75	23,0	шт.	379,70 \$
2.44.2	50SW-PRO 15-15-1.5	18,0	30,0	15,0	15,0	50	50SW-PRO 15-15-1.5	3~380	1,5	35,0	шт.	503,76 \$
2.44.3	50SW-PRO 15-25-3	28,5	35,0	25,0	15,0	50	50SW-PRO 15-25-3	3~380	3,0	47,0	шт.	701,31 \$
2.44.4	50SW-PRO 25-25-4	31,0	35,0	25,0	25,0	50	50SW-PRO 25-25-4	3~380	4,0	52,0	шт.	775,14 \$
2.44.5	65SW-PRO 30-25-5.5	31,5	55,5	25,0	30,0	65	65SW-PRO 30-25-5.5	3~380	5,5	87,0	шт.	1 088,89 \$
2.44.6	80SW-PRO 50-12-4	21,0	70,0	12,0	50,0	80	80SW-PRO 50-12-4	3~380	4,0	43,0	шт.	799,15 \$
2.44.7	100SW-PRO 65-15-5.5	21,8	90,0	15,0	65,0	100	100SW-PRO 65-15-5.5	3~380	5,5	92,0	шт.	1 107,62 \$

*-температура перекачиваемой среды до 40°C

2.45. Комплекты стационарной установки (автомуфты)



№	Тип	Совместимость с насосами	Артикул	DN	Вес, кг	Ед. изм.	Цена, доллар США
2.45.1	Автомуфта GAK-50	50SW-PRO	GAK-50	50	10,0	шт.	115,85 \$
2.45.2	Автомуфта GAK-65	65SW-PRO	GAK-65	65	15,0	шт.	162,45 \$
2.45.3	Автомуфта GAK-80	80SW-PRO	GAK-80	80	20,0	шт.	229,24 \$
2.45.4	Автомуфта GAK-100	100SW-PRO	GAK-100	100	40,0	шт.	316,24 \$

2.46. Насосы погружные канализационные с режущим механизмом и поплавковым выключателем* SIRENA (КНР)



№	Тип	Макс. характер-ки		Номинал. характер-ки		G	Артикул	Уном., В	Мощ-ть эл. дв., кВт	Вес, кг	Ед. изм.	Цена, доллар США
		H(м)	Q(м³/ч)	H(м)	Q(м³/ч)							
2.46.1	WFM 7-8	13,0	12,0	8,0	7,0	2"	WQD7-8-0.75FQG	1~220	0,75	21,0	шт.	171,29 \$
2.46.2	WFM 7-12	15,5	14,0	12,0	7,0		WQD7-12-1.1FQG	1~220	1,1	24,0	шт.	186,06 \$
2.46.3	WFM 7-16	7,3	18,4	12,0	12,0		WQD7-16-1.5FQG	1~220	1,5	27,0	шт.	200,17 \$

*-температура перекачиваемой среды до 40°C



◆ **Группа 2. Насосное оборудование**

Принадлежности и запасные части к насосам **SPERONI** (Италия),  (Италия), **FartiniCosmi** (Италия)

2.47. Комплекты присоединителей к насосам  (Польша)

№	Наименование	DN	G	Артикул	Вес, кг	Ед. изм.	Цена, евро
2.47.1	Комплект присоединителей	20	1 1/4" x 3/4"	623-34	0,35	шт.	6,10 €
2.47.2	Комплект присоединителей	25	1 1/2" x 1"	623-1	0,49	шт.	6,38 €
2.47.3	Комплект присоединителей	32	2" x 1 1/4"	623-114	0,70	шт.	10,18 €

2.48. Прессконтроль (защита от сухого хода)  (Италия)

№	Наименование	Тех.характеристики				Артикул	Вес, кг	Ед. изм.	Цена, евро
		G	Р _{кл.} (бар)	I _{макс.} (А)	T _{макс.} (°C)				
2.48.1	Brio2000-M	1"	1-3,5	12	55	B2M.00MMAB.10U.99	0,48	шт.	30,13 €
2.48.2	Brio Tank B2K	1"	1-3,5	12	35	B2K.00MMAB.11U.99	1,12	шт.	46,07 €

2.49. Штуцер латунный пятиходовой  (Италия)

№	Наименование	Тип	Артикул	Вес, кг	Ед. изм.	Цена, евро
2.49.1	Штуцер латунный пятиходовой	RCL	FIT.OT.5V.L082.00	0,21	шт.	6,61 €

2.50. Реле давления  (Италия)

№	Тип	Тех.характеристики				Артикул	Вес, кг	Ед. изм.	Цена, евро
		G	Диапазон регулировки	Дифференц., бар	T _{макс.} (°C)/ P _{макс.} (бар)				
2.50.1	LP/3, 1~220 В (защита от сухого хода)	1/4" (П)	0,05-0,4 бар	-	55°C	LP3.ML4.44.1A0.98	0,38	шт.	9,71 €
2.50.2	PM/5, 1~220 В	1/4" (М)	1-5 бар	0,6-2,3	55°C	PM5.FF4.44.00.100.98	0,35	шт.	6,69 €
2.50.3	PM/12, 1~220 В	1/4" (М)	3-12 бар	1,5-5	55°C	PM12.FF4.44.00.R00.98	0,37	шт.	9,28 €
2.50.4	PT/12, 3~380 В	1/4" (М)	3-12 бар	1,5-5	55°C	PT12.FF4.44.00.R00.98	0,38	шт.	11,00 €

2.51. Прессостаты для воды  (Италия)

2.51.1	B12CN	1/4"	-0,2 - 8	0,6 - 3	120°C/96бар	B12CN	0,30	шт.	59,41 €
2.51.2	B12DN	1/4"	5 - 16	1 - 3,5	120°C/186бар	B12DN	0,30	шт.	61,42 €

контактная нагрузка 16 (6) А (переменный ток)

2.52. Датчик (преобразователь) давления  (Германия)

№	Тип	Тех.характеристики				Артикул	Вес, кг	Ед. изм.	Цена, евро
		G	Диапазон изм.	T, °C	Сигнал				
2.52.1	SHD-I	1/2"	0-16 бар	-40...135	-4...20	1301-2112-0570-120	0,21	шт.	84,51 €

2.53. Выключатели поплавковые **SPERONI** (Италия)

№	Тип	Тех.характеристики		Артикул	Вес, кг	Ед. изм.	Цена, евро
		Параметры	T _{макс.} °C				
2.53.1	IGD 10/S	10 метров	40°C	007201471	1,15	шт.	37,67 €
2.53.2	IGD 5/S	5 метров	40°C	007201438	0,64	шт.	24,48 €

2.54. Выключатель поплавковый для загрязненных вод и канализации  (Италия)

2.54.1	Titania	10 метров	50°C	FSI.AN.3X1.H7R.010.I.00	1,94	шт.	63,95 €
--------	---------	-----------	------	-------------------------	------	-----	---------

2.55. Муфта кабельная типа КМ для скважинных насосов **SPERONI** (Италия)

№	Тип	Применение	Артикул	Вес, кг	Ед. изм.	Цена, евро
2.55.1	Kit 4x2,5	Для изоляции кабельных соединений	007102990	0,20	шт.	18,71 €



Преобразователи частоты



Преобразователь частоты DELTA типа VFD-CP для насосов, вентиляторов, воздуходувок

ПРИМЕНЕНИЕ:

- ✓ в стандартных областях применения приводов - управление скоростью
- ✓ в области энергосбережения (кондиционеры, дымососы)
- ✓ в нагрузках с переменным моментом (насосы и вентиляторы)
- ✓ в системах многодвигательного управления с заданием числа включений или времени наработки для каждого мотора
- ✓ в управлении скоростью компрессоров при ПИД-регулировании для поддержания постоянного давления

ПРЕИМУЩЕСТВА:

- ✓ обеспечивает несколько способов управления электродвигателем - V/F, SVC, FOC sensorless (без О.С.), как для постоянного, так и для переменного режимов нагрузки
- ✓ встроенные возможности многодвигательного управления, циклического управления по времени, одновременного управления 8-ю насосами - улучшают эффективность использования оборудования
- ✓ динамическое управление давлением/потоком воздуха позволяет снизить затраты на оборудование для конечного пользователя
- ✓ функция FIRE MODE (режим аварийной работы при пожаре) с байпасом: при аварийных ситуациях работа насосов и вентиляторов осуществляется вне зависимости от сигналов аварии оборудования, обеспечивая дымоудаление и подачу воды для предотвращения опасности жизни людей

Пример маркировки преобразователя частоты Delta

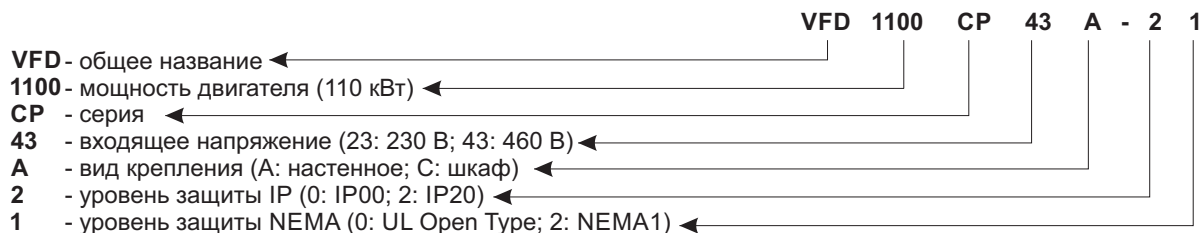



◆ Группа 3. Средства автоматизации

Преобразователи частоты  (Тайвань)

3.1. Преобразователи частоты типа Delta VFD-CP2000



№	Наименование	Мощ-ть, кВт	Уном., В	Ном. ток, А	Параметры	Артикул	Вес, кг	Ед. изм.	Цена, евро
3.1.1	Преобразователь частоты	0,7	3~380	3,0	IP-20, встроенный ЖК дисплей, MODBUS/ BACnet интерфейс, модули расширения для DeviceNet, CANopen (DS402), PROFIBUS-DP, MODBUS; часы, календарь, счётчик электроэнергии; функция адаптации к изменениям нагрузки; уровень защиты NEMA 1	VFD007CP43A-21	2,00	шт.	298,07 €
3.1.2	Преобразователь частоты	1,5	3~380	4,2		VFD015CP43B-21	2,50	шт.	334,54 €
3.1.3	Преобразователь частоты	2,2	3~380	5,5		VFD022CP43B-21	2,80	шт.	355,13 €
3.1.4	Преобразователь частоты	3,7	3~380	6,3		VFD037CP43B-21	3,50	шт.	379,45 €
3.1.5	Преобразователь частоты	4,0	3~380	10,5		VFD040CP43A-21	3,65	шт.	413,18 €
3.1.6	Преобразователь частоты	5,5	3~380	13,0		VFD055CP43B-21	3,70	шт.	487,30 €
3.1.7	Преобразователь частоты	7,5	3~380	18,0		VFD075CP43B-21	3,70	шт.	516,33 €
3.1.8	Преобразователь частоты	11,0	3~380	24,0		VFD110CP43B-21	6,00	шт.	619,47 €
3.1.9	Преобразователь частоты	15,0	3~380	32,0		VFD150CP43B-21	7,15	шт.	728,50 €
3.1.10	Преобразователь частоты	18,5	3~380	38,0		VFD185CP43B-21	7,30	шт.	910,48 €
3.1.11	Преобразователь частоты	22,0	3~380	45,0		VFD220CP43A-21	10,70	шт.	1 056,97 €
3.1.12	Плата управления EMC-R6AA Delta				Плата расширения релейных выходов для управления насосами и получения сигнала о состоянии приводов	EMC-R6AA	0,10	шт.	42,55 €

3.2. Программируемые логические контроллеры



№	Тип	Тех. описание	Артикул	Вес, кг	Ед. изм.	Цена, евро
3.2.1	Контроллер 8DI/6DO	Память программы 8К шагов, регистры - 5к слов. Два встроенных порта: RS-485, RS-232. Автонастройка ПИД-регулятора: DVP-SS2 Совместимость с программами для контроллеров DVP-SS	DVP14SS211R	0,08	шт.	130,01 €

3.3. Программируемые логические контроллеры (компактные)



3.3.1	Контроллер 8DI/8DO	Память программы 16К шагов. Регистровая память: 10к слов 8 дискретных входов, 8 дискретных выходов (реле) порт Rs232, 2 порта RS485 Высокая скорость исполнения инструкций: LD - 0,35 мкс, MOV – 3,4 мкс	DVP16ES200R	0,37	шт.	212,57 €
3.3.2	Контроллер 16DI/16DO	Память программы 16К шагов. 16 дискретных входов, 16 дискретных выходов (реле) порт RS232, 2 порта RS485, питание 100-240 VAC	DVP32ES200R	0,49	шт.	293,95 €

3.4. Модули расширения цифровых входов/выходов, аналоговых входов/выходов для контроллеров ES2/EX2



3.4.1	Модуль	Модуль расширения 4 AI	DVP04AD-E2	0,20	шт.	173,78 €
3.4.2	Модуль	Модуль расширения 8DI	DVP08XM211N	0,35	шт.	55,10 €
3.4.3	Модуль	Модуль расширения 8DO	DVP08XN211R	0,38	шт.	85,69 €

3.5. Источники питания для контроллеров Delta



3.5.1	Источник питания 24Вт, 24В	Входное напряжение переменного тока 100...240 В. вход 85-264 VAC, выход 24 VDC. Корпус ИП предназначен для крепления на DIN-рейку. Диапазон рабочих температур от 0 °C до +55 °C. Размеры: 36,5x90x60 (мм)	DVPPS01	0,16	шт.	38,83 €
-------	----------------------------	--	---------	------	-----	---------



◆ **Группа 3. Средства автоматизации**

Программируемые логические контроллеры  (Тайвань)  "СибЭлектроЗащита" (Россия)

3.6. Текстово-графический терминал со встроенным ПЛК



№	Тип	Тех. описание	Артикул	Вес, кг	Ед. изм.	Цена, евро
3.6.1	TP04P-32TP1R с 16DI/16DO	16 диск. вх./16 диск. вых. Интегрированное в панель ядро ПЛК серии SS2: память программы - 8К шагов регистровая память - 5К слов. Монохромный экран STN LCD 4.1" (101.8 x 35.24 мм) с разрешением 192 x 64 пикс. Flash память: 1Мб / SRAM память: 64Кб	TP04P-32TP1R	0,25	шт.	316,89 €
3.6.2	TP04P-22XA1R с 8DI/8DO + 4AI/2AO	8 диск. вх./8 диск. вых./4 аналог. вх./2 аналог. вых. Интегрированное в панель ядро ПЛК серии SS2: память программы - 8К шагов. Регистровая память - 5К слов. Монохромный экран STN LCD 4.1" (101.8 x 35.24 мм) с разрешением 192 x 64 пикс. Flash память: 1Мб / SRAM память: 64Кб	TP04P-22XA1R	0,49	шт.	341,80 €

3.7. Сенсорные панели оператора с высококачественным изображением

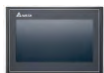

3.7.1	Сенсорная панель оператора тип DOP-B	Дисплей 7", разрешение: 800x480, ARM Cortex-A8 800 МГц, Flash ROM 256 МБ, RAM 256 МБ, USB, 2 COM RS-232/422/485, RTC	DOP-107BV	0,70	шт.	396,90 €
3.7.2	Сенсорная панель оператора тип DOP-B	Дисплей 4.3", разрешение: 480x272, ARM Cortex-A8 800 МГц, Flash ROM 256 МБ, RAM 256 МБ, USB, 2 COM RS-232/422/485, RTC	DOP-103BQ	0,28	шт.	279,24 €

3.8. Электронный контроллер тока и напряжения типа ЭКТН-Д (СибЭлектроЗащита)



№	Тип	Диапазон измерений	Рекомендуемые токи ЭУ Nom, А	Рекомендуемая мощность ЭУ, кВт	Датчики тока по умолчанию	Вес, кг	Ед. изм.	Цена, рубль
3.8.1	ЭКТН-5-Д	0,05 - 100	1 - 13	0,75 - 3,7	D21	1,50	шт.	25 120 р.
3.8.2	ЭКТН-60-Д	3 - 600	8,5 - 75	4 - 37	D21	1,50	шт.	25 570 р.
3.8.3	ЭКТН-250-Д	10 - 2500	33 - 300	18,5 - 160	D42	1,50	шт.	26 320 р.

3.9. Датчик уровня аналоговый ультразвуковой с кабелем и кронштейном для крепления



№	Тип	Диапазон измерений	Длина кабеля, м	Выходной сигнал, мА	Артикул	Вес, кг	Ед. изм.	Цена, евро
3.9.1	SITRANS P	0 - 0,5 бар	10	4-20	96377410	0,20	шт.	312.25 €

3.10. Датчик (преобразователь) давления  (Германия)



№	Тип	Тех. характеристики				Артикул	Вес, кг	Ед. изм.	Цена, евро
		G	Диапазон изм.	T, °C	Сигнал				
3.10.1	SHD-I	1/2"	0-16 бар	-40...135	-4...20	1301-2112-0570-120	0,21	шт.	84,51 €



◆ Группа 4. Счетчики воды и тепла, оборудование для дистанционного схема показаний

Счетчики холодной и горячей воды (Россия)

4.1. Счетчики универсальные для холодной и горячей воды одноструйные (квартирные), класс В



№	Тип	DN	G	Длина, мм	Q _{ном.} , м³/ч	T _{макс.} , °C	Артикул	Вес, кг	Ед. изм.	Цена, рубль
4.1.2	Счетчик воды универсальный для х.в. и г.в. с импульсным выходом (с присоединителями)	15	1/2"	110	1,5	90	H00016120	0,47	шт.	1 265 Р

сертификат № 671, рег. номер KZ.02.03.07560-2021/63458-16

Межповерочный интервал 5 лет

4.2. Счетчики для холодной воды с импульсным выходом, класс С



№	Тип	DN	G	Длина, мм	Q _{ном.} , м³/ч	T _{макс.} , °C	Артикул	Вес, кг	Ед. изм.	Цена, рубль
4.2.1	Счетчики для х.в. с импульсным выходом (с присоединителями)	15	1/2"	110	1,5	40	H00003553	0,47	шт.	2 500 Р

сертификат № 671, рег. номер KZ.02.03.07560-2021/63458-16

Межповерочный интервал 5 лет

4.3. Счетчики воды ультразвуковые Пульсар Ду 15-200 с выходом RS485, класс С, IP 68



№	Тип	Тип соединения	DN	G	Длина, мм	Q _{ном.} , м³/ч	T _{макс.} , °C	Артикул	Вес, кг	Ед. изм.	Цена, рубль
4.3.1	Счетчик воды УЗ	муфтовое	15	1/2"	110	1,5	105	H00018129	0,9	шт.	12 590 Р
4.3.2	Счетчик воды УЗ		20	3/4"	130	2,5		H00018133	1,0	шт.	12 870 Р
4.3.3	Счетчик воды УЗ		25	1"	160	3,5		H00018137	1,0	шт.	13 760 Р
4.3.4	Счетчик воды УЗ		32	1 1/4"	180	6,0		H00018139	1,0	шт.	15 080 Р
4.3.5	Счетчик воды УЗ	фланцевое	40	1 1/2"	200	10,0		H00018141	1,5	шт.	17 360 Р
4.3.6	Счетчик воды УЗ		50	2"		45,0		H00018143	7,1	шт.	23 710 Р
4.3.7	Счетчик воды УЗ		65	2 1/2"	60,0	H00018145		9,3	шт.	27 390 Р	
4.3.8	Счетчик воды УЗ		80	3"	225	120,0		H00018147	11,5	шт.	34 420 Р
4.3.9	Счетчик воды УЗ		100	4"	250	150,0		H00018125	13,6	шт.	39 720 Р
4.3.10	Счетчик воды УЗ		125	5"		250,0		H00018127	18,5	шт.	46 850 Р
4.3.11	Счетчик воды УЗ		150	6"		250,0		H00018131	28,2	шт.	53 980 Р
4.3.12	Счетчик воды УЗ		200	8"		350		500,0	H00018135	37,5	шт.

сертификат № 254, рег. номер KZ.02.03.00254-2019/74995-19

Межповерочный интервал 5 лет

4.4. Счетчики воды ультразвуковые Пульсар Ду 15-200 с импульсным выходом, класс С, IP 68



№	Тип	Тип соединения	DN	G	Длина, мм	Q _{ном.} , м³/ч	T _{макс.} , °C	Артикул	Вес, кг	Ед. изм.	Цена, рубль
4.4.1	Счетчик воды УЗ	муфтовое	15	1/2"	110	1,5	105	H00018153	0,9	шт.	12 430 Р
4.4.2	Счетчик воды УЗ		20	3/4"	130	2,5		H00018157	1,0	шт.	12 710 Р
4.4.3	Счетчик воды УЗ		25	1"	160	3,5		H00018161	1,0	шт.	13 590 Р
4.4.4	Счетчик воды УЗ		32	1 1/4"	180	6,0		H00018163	1,0	шт.	14 920 Р
4.4.5	Счетчик воды УЗ	фланцевое	40	1 1/2"	200	10,0		H00018165	1,5	шт.	17 200 Р
4.4.6	Счетчик воды УЗ		50	2"		45,0		H00018167	7,1	шт.	23 550 Р
4.4.7	Счетчик воды УЗ		65	2 1/2"	60,0	H00018169		9,3	шт.	27 230 Р	
4.4.8	Счетчик воды УЗ		80	3"	225	120,0		H00018171	11,5	шт.	34 250 Р
4.4.9	Счетчик воды УЗ		100	4"	250	150,0		H00018149	13,6	шт.	39 420 Р
4.4.10	Счетчик воды УЗ		125	5"		250,0		H00018151	18,5	шт.	46 690 Р
4.4.11	Счетчик воды УЗ		150	6"		250,0		H00018155	28,2	шт.	53 820 Р
4.4.12	Счетчик воды УЗ		200	8"		350		500,0	H00018159	37,5	шт.

сертификат № 254, рег. номер KZ.02.03.00254-2019/74995-19

Межповерочный интервал 5 лет

4.5. Комплекты фитингов к счетчикам воды



№	Тип	DN	Артикул	Вес, кг	Ед. изм.	Цена, рубль
4.5.1	Комплект фитингов	15	H00001460	0,20	шт.	240 Р
4.5.2	Комплект фитингов	20	H00001458	0,30	шт.	460 Р
4.5.3	Комплект фитингов	25	H00001598	0,35	шт.	990 Р
4.5.4	Комплект фитингов	32	H00001666	0,60	шт.	1 320 Р
4.5.5	Комплект фитингов	40	H00002106	0,70	шт.	1 630 Р



◆ **Группа 4. Счетчики воды и тепла, оборудование для дистанционного схема показаний**

Счетчики холодной турбинные SENSUS (Германия - Словакия)

4.6. Счетчики холодной воды турбинные (домовые), класс В



№	Тип	DN	Длина, мм	Q _{ном.} , м³/ч	T _{макс.} , °C	Артикул	Вес, кг	Ед. изм.	Цена, евро
4.6.1	WZ MEISTREAM 50	50	200	40	50	MSTMG	7,80	шт.	561,77 €
4.6.2	WZ MEISTREAM 65	65	200	50	50	MSTMH	10,00	шт.	607,32 €
4.6.3	WZ MEISTREAM 80	80	225	100	50	MSTMI	13,20	шт.	827,48 €
4.6.4	WZ MEISTREAM 100	100	250	120	50	MSTMK	17,40	шт.	842,66 €

сертификат № 380, рег. номер KZ.02.01.00380-2019

4.7. Счетчики холодной воды турбинные, класса С



4.7.1	WZ MEISTREAM PLUS 50	50	200	35	50	MSTMGNN5	7,80	шт.	650,98 €
4.7.2	WZ MEISTREAM PLUS 65	65	200	40	50	MSTMHOZ1	10,10	шт.	688,93 €
4.7.3	WZ MEISTREAM PLUS 80	80	225	63	50	MSTMITH5	14,20	шт.	848,36 €
4.7.4	WZ MEISTREAM PLUS 100	100	250	100	50	MSTMKSN1	18,20	шт.	901,50 €

сертификат № 380, рег. номер KZ.02.01.00380-2019

4.8. Устройство для передачи импульсов и данных для счетчиков воды



№	Тип	Описание	Артикул	Вес, кг	Ед. изм.	Цена, евро
4.8.1	Модуль HRI-Mei B4 D10 Z1 / Z10 / Z100 T500 8-L 3m	для счетчиков DN 20-40 / 40-125 / 150-300 M-Bus, импульсный выход, обнаружение направления потока, независимый индукционный съем количества оборотов с литровой стрелки счетного механизма, защита от внешних магнитных полей	AMRCA45B	0,15	шт.	203,07 €

Счетчики тепла ТЭХ ТЕПЛОДОХРАН (Россия)

4.9. Счетчики тепла квартирные Пульсар ультразвуковые с цифровым выходом RS-485



№	Тип	DN	G	Длина, мм	Q _{ном.} , м³/ч	T _{макс.} , °C	Артикул	Вес, кг	Ед. изм.	Цена, рубль
4.9.1	Теплосчетчик УЗ Пульсар, RS-485	15	1/2"	110	1,5	105	H00003482	0,80	шт.	5 560 Р
4.9.2	Теплосчетчик УЗ Пульсар, RS-485	20	3/4"	130	2,5	105	H00003350	1,00	шт.	7 570 Р

сертификат № 1160, рег. номер KZ.02.03.07992-2022/65782-16

4.10. Счетчики тепла квартирные Пульсар механические с цифровым выходом RS-485



№	Тип	DN	G	Длина, мм	Q _{ном.} , м³/ч	T _{макс.} , °C	Артикул	Вес, кг	Ед. изм.	Цена, рубль
4.10.1	Теплосчетчик Пульсар, RS-485	15	1/2"	110	1,5	105	H00085571	0,80	шт.	4 730 Р
4.10.2	Теплосчетчик Пульсар, RS-485	20	3/4"	130	2,5	105	H00085514	1,00	шт.	6 640 Р

сертификат № 2354, рег. номер KZ.02.03.02330-2024/92402-24

4.11. Комплекты фитингов и шаровые краны к теплосчетчикам



№	Тип	DN	Артикул	Вес, кг	Ед. изм.	Цена, рубль
4.11.1	Комплект фитингов	15	H00001460	0,20	шт.	240 Р
4.11.2		20	H00001458	0,30	шт.	460 Р

4.12. Комплекты фитингов и шаровые краны к теплосчетчикам V&G VALOEN (КНР)



№	Тип	DN	Артикул	Вес, кг	Ед. изм.	Цена, доллар
4.12.1	Кран шаровый с возможностью подключения датчика температуры	15	VG-109101	0,30	шт.	5,59 \$
4.12.2		20	VG-109102	0,32	шт.	7,88 \$

Оборудование для дистанционного схема показаний

Счетчики воды и тепла



◆ **Группа 4. Счетчики воды и тепла, оборудование для дистанционного схема показаний**

Автоматизированные системы контроля и учета Пульсар  (Россия)

4.13. Оборудование для систем дистанционного съема показаний



№	Тип	Тех. описание	Артикул	Вес, кг	Ед. изм.	Цена, рубль
4.13.1	Счетчик импульсов без индикатора 3-канальный	Тип импульсного датчика - герконовый, транзисторный, активный (потенциальный). Минимальная длительность импульса - 1 мс. Частота импульсов - не более 100 Гц (опция до 2000 Гц). t°С окр. среды от -10 до 50 °С (опция от -40 до 70 °С). АКБ не менее 6 лет. N внешнего питания - 7-20 В	H00005852	0,20	шт.	4 070 Р
4.13.2	Счетчик импульсов без индикатора 10-канальный		H00000240	0,20	шт.	8 200 Р
4.13.3	Счетчик импульсов без индикатора 16-канальный		H00000243	0,20	шт.	11 280 Р
4.13.4	Приёмный радиомодуль Пульсар IoT RS485, Ethernet	Питание 7-20 В. До 250 приборов в шине. Архив потребления во встроенной энергонезависимой памяти 32 суточных, 24 месячных записей. Выдачи информации по интерфейсу RS485 или Ethernet	H00003665	0,13	шт.	48 750 Р
4.13.5	Счетчик импульсов-регистратор Пульсар 3-канальный с радиointерфейсом IoT	Тип импульсного датчика - герконовый, транзисторный, активный (потенциальный). Минимальная длительность импульса - 10 мс. Частота импульсов - не более 50 Гц t°С окр. среды от 5 до 50 °С N внешнего питания - 7-20 В	H00005861	0,04	шт.	6 330 Р
4.13.6	Антенна "АНТЕЙ-924"	5,5 dBi для GSM/GPRS модема Пульсар, крепление кронштейн	H00002020	0,17	шт.	1 150 Р
4.13.7	Источник питания ИП15-60 (15 В, 3 А)	Входное напряжение переменного тока 85...265 В. ИП защищен от перегрузки и короткого замыкания. Корпус ИП предназначен для крепления на DIN-рейку. Диапазон рабочих температур от 5 °С до 40 °С	H00000062	0,10	шт.	3 410 Р
4.13.8	Повторитель RS-485	Рабочий диапазон температур от 5 до 50 °С Габаритные размеры (ШхВхГ) 37х90х57 мм	H00002651	0,07	шт.	5 230 Р

Автоматизированные системы контроля и учета  (Россия)

4.14. Оборудование для систем дистанционного съема показаний



№	Тип	Тех. описание	Артикул	Вес, кг	Ед. изм.	Цена, рубль
4.14.1	Модем IRZ ATM21.A	возможность одновременной работы с двумя интерфейсами; две SIM-карты для резервирования услуг; интерфейсы RS485 и RS232, 3 входа/выхода GPIO; управление внешними входами/выходами по SMS-командам или через Интернет; корпус с креплением на DIN-рейку; диапазон рабочих температур: от -40°С до +70°С	012615	0,36	шт.	9 221 Р
4.14.2	АНТЕЙ-714 SMA	(4катушки, 13.5dB) моб.связи 3м. кронштейн GSM 900/1800	008288	0,17	шт.	1 970 Р

Счетчики воды и тепла, оборудование для дистанционного съема показаний



Схема дистанционного съема показаний Пульсар

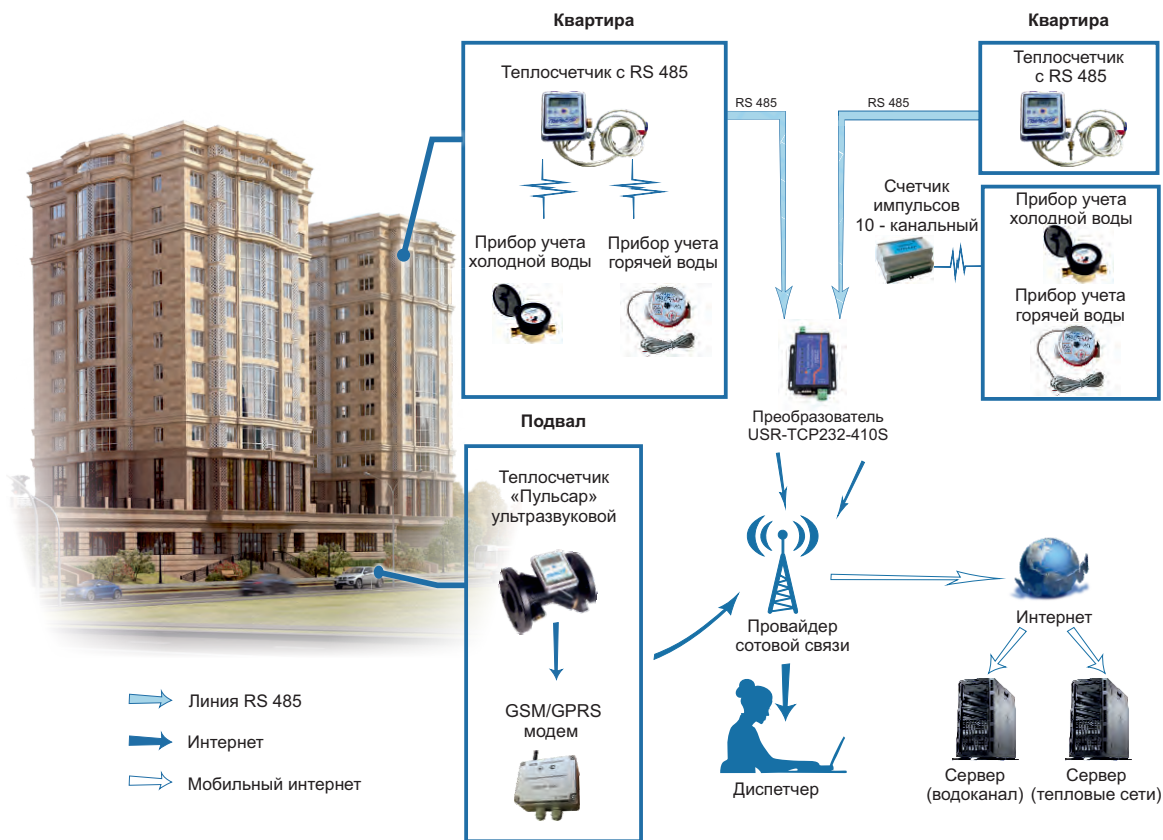

Счетчики воды и тепла
 Оборудование для дистанционного съема показаний



Схема дистанционного съема показаний Пульсар с импульсным выходом



Схема дистанционного съема показаний Пульсар с цифровым выходом RS-485 для многоквартирных домов



Счетчики воды и тепла, оборудование для дистанционного съема показаний

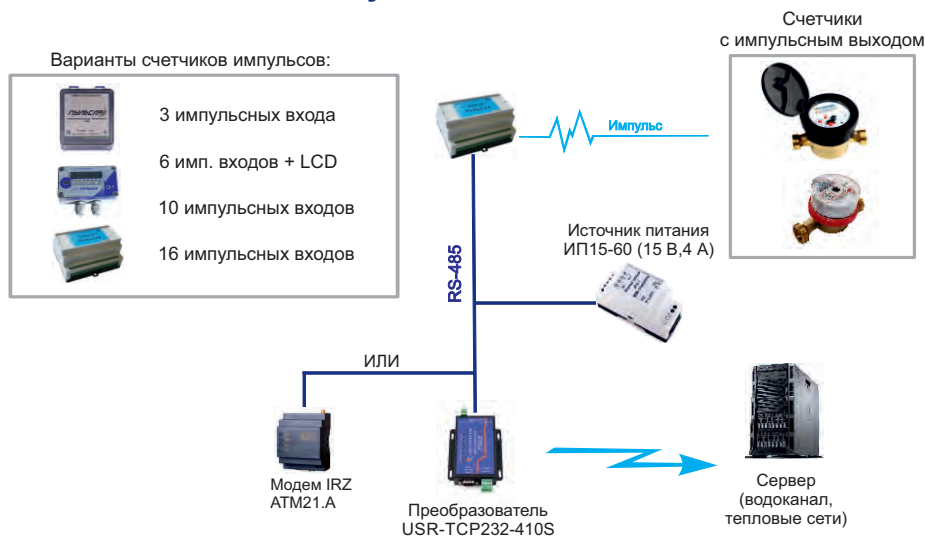
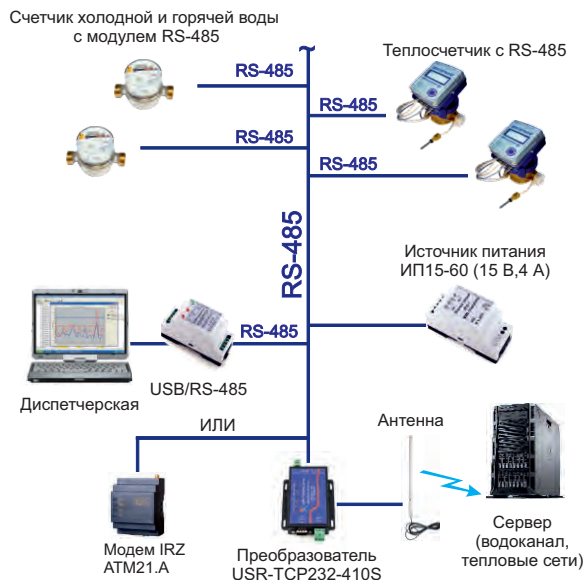

Схема дистанционного съема показаний Пульсар с радиointерфейсом



Подробную информацию о системах дистанционного съема показаний со счетчиков воды Вы можете получить у специалистов компании ЭнКо



◆ **Группа 5. Запорная и трубопроводная арматура**

Запорная арматура из латуни

5.1. Краны шаровые М-М полнопроходные **GIACOMINI** (Италия)



№	Наименование	DN	G	PN, бар	T _{макс.} , °C	Кол-во в упаковке	Артикул	Вес, кг	Ед. изм.	Цена, евро
5.1.1	Кран шаровой	15	1/2"	35	185	100	R850X023 / R851X023	0,17	шт.	4,91 €
5.1.2	Кран шаровой	20	3/4"	35	185	50	R850X024 / R851X024	0,27	шт.	7,24 €
5.1.3	Кран шаровой	25	1"	28	185	25	R850X025 / R851X025	0,40	шт.	11,21 €
5.1.4	Кран шаровой	32	1 1/4"	28	185	20	R850X026	0,56	шт.	15,48 €
5.1.5	Кран шаровой	40	1 1/2"	28	185	20	R850X027	1,00	шт.	25,44 €
5.1.6	Кран шаровой	50	2"	28	185	10	R850X028	1,57	шт.	38,40 €

R850-рычаг, R851-бабочка

5.2. Краны шаровые М-М стандартнопроходные **V&G VALOIN** (КНР)



№	Наименование	DN	G	PN, бар	T _{макс.} , °C	Кол-во в упаковке	Артикул	Вес, кг	Ед. изм.	Цена, доллар
5.2.1	Кран шаровой	15	1/2"	25	120	18/28	VG-102201/VG-102101	0,19	шт.	4,41 \$
5.2.2	Кран шаровой	20	3/4"	25	120	14/20	VG-102202/VG-102102	0,27	шт.	6,53 \$
5.2.3	Кран шаровой	25	1"	25	120	12/24	VG-102203/VG-102103	0,44	шт.	10,81 \$
5.2.4	Кран шаровой	32	1 1/4"	25	120	10	VG-102204	0,68	шт.	18,61 \$
5.2.5	Кран шаровой	40	1 1/2"	25	120	8	VG-102205	0,97	шт.	26,32 \$
5.2.6	Кран шаровой	50	2"	25	120	4	VG-102206	1,58	шт.	43,03 \$

VG-10220...-рычаг, VG-10210...-бабочка

5.3. Краны шаровые М-М стандартнопроходные **TEMPER** (Россия)



№	Наименование	DN	G	PN, бар	T _{макс.} , °C	Кол-во в упаковке	Артикул	Вес, кг	Ед. изм.	Цена, рубль
5.3.1	Кран шаровой	15	1/2"	40	150	18/30	188.BB.P.12.40/188.BB.Б.12.40	5	шт.	230 Р
5.3.2	Кран шаровой	20	3/4"	40	150	12/22	188.BB.Б.12.40/188.BB.Б.34.40	9	шт.	365 Р
5.3.3	Кран шаровой	25	1"	40	150	8/12	188.BB.P.34.40/188.BB.Б.1.40	30	шт.	715 Р
5.3.4	Кран шаровой	32	1 1/4"	25	150	4	188.BB.P.114.25	0,56	шт.	1 200 Р
5.3.5	Кран шаровой	40	1 1/2"	25	150	3	188.BB.P.112.25	0,90	шт.	1 990 Р
5.3.6	Кран шаровой	50	2"	25	150	2	188.BB.P.2.25	1,47	шт.	2 850 Р

BB.P.-рычаг, BB.Б.-бабочка

5.4. Краны шаровые М-П полнопроходные **GIACOMINI** (Италия)



№	Наименование	DN	G	PN, бар	T _{макс.} , °C	Кол-во в упаковке	Артикул	Вес, кг	Ед. изм.	Цена, евро
5.4.1	Кран шаровой	15	1/2"	35	185	50	R854LX023/R854X023	0,18	шт.	5,14 €
5.4.2	Кран шаровой	20	3/4"	35	185	50	R854LX024/R854X024	0,29	шт.	7,99 €
5.4.3	Кран шаровой	25	1"	28	185	20	R854LX025/R854X025	0,42	шт.	12,31 €
5.4.4	Кран шаровой	32	1 1/4"	28	185	20	R854X026	0,70	шт.	19,64 €

R854LX-рычаг, R854X-бабочка

5.5. Краны шаровые М-П стандартнопроходные **V&G VALOIN** (КНР)



№	Наименование	DN	G	PN, бар	T _{макс.} , °C	Кол-во в упаковке	Артикул	Вес, кг	Ед. изм.	Цена, доллар
5.5.1	Кран шаровой	15	1/2"	25	120	15/28	VG-101201/VG-101101	0,19	шт.	4,59 \$
5.5.2	Кран шаровой	20	3/4"	25	120	12/21	VG-101202/VG-101102	0,27	шт.	6,64 \$
5.5.3	Кран шаровой	25	1"	25	120	12/22	VG-101203/VG-101103	0,47	шт.	11,54 \$
5.5.4	Кран шаровой	32	1 1/4"	25	120	10	VG-101204	0,71	шт.	19,23 \$
5.5.5	Кран шаровой	40	1 1/2"	25	120	5	VG-101205	1,00	шт.	26,86 \$
5.5.6	Кран шаровой	50	2"	25	120	4	VG-101206	1,65	шт.	45,10 \$

VG-10120...-рычаг, VG-10110...-бабочка



◆ **Группа 5. Запорная и трубопроводная арматура**

Запорная арматура из латуни

5.6. Краны шаровые М-П стандартнопроходные **TEMPER** (Россия)



№	Наименование	DN	G	PN, бар	T _{макс.} , °C	Кол-во в упаковке	Артикул	Вес, кг	Ед. изм.	Цена, рубль
5.6.1	Кран шаровой	15	1/2"	40	150	18/30	188.ВН.Р.12.40/188.ВН.Б.12.40	5	шт.	270 Р
5.6.2	Кран шаровой	20	3/4"	40	150	12/22	188.ВН.Р.34.40/188.ВН.Б.34.40	0	шт.	435 Р
5.6.3	Кран шаровой	25	1"	40	150	6/12	188.ВН.Р.1.40/188.ВН.Б.1.40	32	шт.	800 Р
5.6.4	Кран шаровой	32	1 1/4"	25	150	4	188.ВН.Р.114.25	0,64	шт.	1 330 Р
5.6.5	Кран шаровой	40	1 1/2"	25	150	3	188.ВН.Р.112.25	0,93	шт.	2 160 Р
5.6.6	Кран шаровой	50	2"	25	150	2	188.ВН.Р.2.25	1,47	шт.	3 185 Р

ВВ.Р-рычаг, ВВ.Б-бабочка

5.7. Краны шаровые П-П стандартнопроходные **V&G VALOGEN** (КНР)



№	Наименование	DN	G	PN, бар	T _{макс.} , °C	Кол-во в упаковке	Артикул	Вес, кг	Ед. изм.	Цена, доллар
5.7.1	Кран шаровой	15	1/2"	25	120	20	VG-103101	0,16	шт.	4,62 \$
5.7.2	Кран шаровой	20	3/4"	25	120	18	VG-103102	0,24	шт.	7,28 \$
5.7.3	Кран шаровой	25	1"	25	120	22	VG-103103	0,43	шт.	11,93 \$

5.8. Краны шаровые с разборным соединением М-П полнопроходные **GIACOMINI** (Италия)



№	Наименование	DN	G	PN, бар	T _{макс.} , °C	Кол-во в упаковке	Артикул	Вес, кг	Ед. изм.	Цена, евро
5.8.1	Кран шаровой с разборным соед.	15	1/2"	35	185	50	R859X323	0,25	шт.	6,43 €
5.8.2	Кран шаровой с разборным соед.	20	3/4"	35	185	50	R859X325	0,41	шт.	10,25 €
5.8.3	Кран шаровой с разборным соед.	25	1"	28	185	20	R859X327	0,60	шт.	15,54 €
5.8.4	Кран шаровой с разборным соед.	32	1 1/4"	28	185	20	R859X329	0,90	шт.	24,59 €

5.9. Краны шаровые с разборным соединением М-П стандартнопроходные **TEMPER** (Россия)



№	Наименование	DN	G	PN, бар	T _{макс.} , °C	Кол-во в упаковке	Артикул	Вес, кг	Ед. изм.	Цена, рубль
5.9.1	Кран шаровой с разборным соед.	15	1/2"	40	150	20	188.ВА.Б.12.40	0,19	шт.	340 Р
5.9.2	Кран шаровой с разборным соед.	20	3/4"	40	150	16	188.ВА.Б.34.40	0,27	шт.	545 Р
5.9.3	Кран шаровой с разборным соед.	25	1"	40	150	6	188.ВА.Б.1.40	0,33	шт.	1 015 Р
5.9.4	Кран шаровой с разборным соед.	32	1 1/4"	25	150	4	188.ВА.Б.114.25	0,79	шт.	1 815 Р

5.10. Краны шаровые с разборным соединением М-М стандартнопроходные **GIACOMINI** (Италия)



5.10.1	Кран шаровой с разборным соед.	15	1/2"	42	185	10	R251PX002	0,25	шт.	10,19 €
5.10.2	Кран шаровой с разборным соед.	20	3/4"	42	185	5	R251PX004	0,41	шт.	11,21 €
5.10.3	Кран шаровой с разборным соед.	25	1"	35	185	5	R251PX006	0,60	шт.	16,81 €

5.11. Краны шаровые М-П с разборным соединением **V&G VALOGEN** (КНР)



№	Наименование	DN	G	PN, бар	T _{макс.} , °C	Кол-во в упаковке	Артикул	Вес, кг	Ед. изм.	Цена, доллар
5.11.1	Кран шаровой	15	1/2"	25	120	18	VG-104101	0,22	шт.	6,04 \$
5.11.2	Кран шаровой	20	3/4"	25	120	11	VG-104102	0,34	шт.	9,76 \$
5.11.3	Кран шаровой	25	1"	25	120	16	VG-104103	0,58	шт.	16,36 \$
5.11.4	Кран шаровой	32	1 1/4"	25	120	8	VG-104104	0,81	шт.	22,52 \$

5.12. Краны шаровые с разборным соединением угловые полнопроходные **GIACOMINI** (Италия)



№	Наименование	DN	G	PN, бар	T _{макс.} , °C	Кол-во в упаковке	Артикул	Вес, кг	Ед. изм.	Цена, евро
5.12.1	Кран шаровой	15	1/2"	35	185	50	R789X003	0,31	шт.	9,38 €
5.12.2	Кран шаровой	20	3/4"	35	185	25	R789X005	0,47	шт.	16,02 €
5.12.3	Кран шаровой	25	1"	35	185	20	R789X007	0,76	шт.	26,64 €



◆ Группа 5. Запорная и трубопроводная арматура

Запорная арматура из латуни

5.13. Краны шаровые со сливным клапаном П-П стандартнопроходные **GIACOMINI** (Италия)

№	Наименование	DN	G	PN, бар	T _{макс.} , °C	Кол-во в упаковке	Артикул	Вес, кг	Ед. изм.	Цена, доллар США
5.16.1	Кран шаровой	15	1/2"	42	120	50	R251SX003	0,25	шт.	9,76 €
5.16.2	Кран шаровой	20	3/4"	42	120	50	R251SX004	0,35	шт.	13,23 €



5.14. Краны шаровые со сливным клапаном П-П стандартнопроходные **V&G VALOGIN** (КНР)

№	Наименование	DN	G	PN, бар	T _{макс.} , °C	Кол-во в упаковке	Артикул	Вес, кг	Ед. изм.	Цена, доллар США
5.14.1	Кран шаровой	20	3/4"	25	120	15	VG-108102	0,31	шт.	10,64 \$



5.15. Краны шаровые с соединением для шланга **GIACOMINI** (Италия)

№	Наименование	DN	G	PN, бар	T _{макс.} , °C	Кол-во в упаковке	Артикул	Вес, кг	Ед. изм.	Цена, евро
5.15.1	Кран шаровой с соединителем	15	1/2"	42	185	50	R621X003	0,22	шт.	8,67 €



5.16. Краны шаровые с соединением для шланга **V&G VALOGIN** (КНР)

№	Наименование	DN	G	PN, бар	T _{макс.} , °C	Кол-во в упаковке	Артикул	Вес, кг	Ед. изм.	Цена, доллар
5.16.1	Кран шаровый	15	1/2"	25	90	24	VG-105101	0,19	шт.	5,02 \$
5.16.2	Кран шаровый	20	3/4"	25	90	18	VG-105102	0,24	шт.	6,45 \$



5.17. Краны для подключения сантехнических приборов угловые П-П **Uttop** (Италия)

№	Наименование	DN	G	PN, бар	T _{макс.} , °C	Кол-во в упаковке	Артикул	Вес, кг	Ед. изм.	Цена, евро
5.17.1	Кран угловой	15	1/2" x 3/8"	8	80	10	3480012SD	0,12	шт.	5,15 €
5.17.2	Кран угловой	15	1/2" x 1/2"	8	80	10	3460012	0,12	шт.	4,99 €
5.17.3	Кран для стиральных машин (без заглушки)	15	1/2" x 3/4"	16	80	12	2250012	0,17	шт.	6,36 €
5.17.4	Заглушка декоративная	15	-	-	-	100	2850012	0,01	шт.	0,16 €



5.18. Краны для подключения сантехнических приборов угловые П-П **V&G VALOGIN** (КНР)

№	Наименование	DN	G	PN, бар	T _{макс.} , °C	Кол-во в упаковке	Артикул	Вес, кг	Ед. изм.	Цена, евро
5.18.1	Кран угловой	15	G1/2" x 1/2"	10	90	22	VG-501101	0,14	шт.	5,04 €
5.18.2	Кран угловой	15	G1/2" x 3/4"	10	90	22	VG-501102	0,15	шт.	4,99 €
5.18.3	Кран Т-образный	15	G1/2" x 3/4" x 1/2"	10	90	16	VG-506101	0,15	шт.	5,49 €



5.19. Рукоятка удлиненная пластиковая **GIACOMINI** (Италия)

5.19.1	Рукоятка DN 10 - 15					1	R749FY001	0,03	шт.	1,76 €
5.19.2	Рукоятка DN 20 - 32					1	R749FY002	0,03	шт.	1,76 €
5.19.3	Рукоятка DN 40 - 50					1	R749FY003	0,04	шт.	2,07 €



5.20. Термометр для рукояток шаровых кранов **GIACOMINI** (Италия)

№	Наименование	Кол-во в упаковке	Артикул	Вес, кг	Ед. изм.	Цена, евро
5.20.1	Термометр для рукояток 0-120 °C - красный	6	R540FY002	0,02	шт.	5,53 €
5.20.2	Термометр для рукояток 0-120 °C - синий	6	R540FY022	0,02	шт.	5,53 €





◆ Группа 5. Запорная и трубопроводная арматура

Фильтры и клапаны из латуни

5.21. Фильтры сетчатые М-М (Испания)



№	Наименование	DN	G	PN, бар	T _{макс.} , °C	Кол-во в упаковке	Артикул	Вес, кг	Ед. изм.	Цена, евро
5.21.1	Фильтр сетчатый	15	1/2"	16	120	36	1830	0,15	шт.	3,49 €
5.21.2	Фильтр сетчатый	20	3/4"	16	120	24	1831	0,20	шт.	5,67 €
5.21.3	Фильтр сетчатый	25	1"	16	120	18	1832	0,30	шт.	7,98 €
5.21.4	Фильтр сетчатый	32	1 1/4"	16	120	7	1833	0,40	шт.	16,31 €
5.21.5	Фильтр сетчатый	40	1 1/2"	16	120	4	1834	0,45	шт.	20,27 €
5.21.6	Фильтр сетчатый	50	2"	16	120	2	1835	0,60	шт.	29,88 €

5.22. Фильтры сетчатые М-М (КНР)



№	Наименование	DN	G	PN, бар	T _{макс.} , °C	Кол-во в упаковке	Артикул	Вес, кг	Ед. изм.	Цена, доллар США
5.22.1	Фильтр сетчатый	15	1/2"	25	120	25	VG-301101	0,13	шт.	3,56 \$
5.22.2	Фильтр сетчатый	20	3/4"			17	VG-301102	0,20	шт.	5,53 \$
5.22.3	Фильтр сетчатый	25	1"	16	120	26	VG-301103	0,27	шт.	7,44 \$
5.22.4	Фильтр сетчатый	32	1 1/4"			12	VG-301104	0,47	шт.	13,54 \$
5.22.5	Фильтр сетчатый	40	1 1/2"			9	VG-301105	0,69	шт.	19,56 \$
5.22.6	Фильтр сетчатый	50	2"			3	VG-301106	1,04	шт.	28,25 \$

5.23. Клапаны обратные М-М (КНР)



5.23.1	Клапан обратный	15	1/2"	25	120	36	VG-401101	0,14	шт.	4,16 \$
5.23.2	Клапан обратный	20	3/4"			20	VG-401102	0,21	шт.	6,06 \$
5.23.3	Клапан обратный	25	1"	16	120	48	VG-401103	0,26	шт.	7,91 \$
5.23.4	Клапан обратный	32	1 1/4"			24	VG-401104	0,40	шт.	12,58 \$
5.23.5	Клапан обратный	40	1 1/2"			11	VG-401105	0,55	шт.	17,08 \$
5.23.6	Клапан обратный	50	2"			6	VG-401106	0,87	шт.	26,66 \$

5.24. Клапаны обратные М-М типа "EUROPA" (Италия)



№	Наименование	DN	G	PN, бар	T _{макс.} , °C	Кол-во в упаковке	Артикул	Вес, кг	Ед. изм.	Цена, евро
5.24.1	Клапан обратный	15	1/2"	25	100	10	1000012	0,20	шт.	6,41 €
5.24.2	Клапан обратный	20	3/4"	25	100	8	1000034	0,28	шт.	8,61 €
5.24.3	Клапан обратный	25	1"	25	100	6	1000100	0,41	шт.	11,80 €
5.24.4	Клапан обратный	32	1 1/4"	18	100	4	1000114	0,65	шт.	18,51 €
5.24.5	Клапан обратный	40	1 1/2"	18	100	4	1000112	0,85	шт.	25,11 €
5.24.6	Клапан обратный	50	2"	18	100	2	1000200	1,32	шт.	38,33 €

5.25. Клапаны обратные М-М типа "YORK" (Италия)



№	Наименование	DN	G	PN, бар	T _{макс.} , °C	Кол-во в упаковке	Артикул	Вес, кг	Ед. изм.	Цена, евро
5.25.1	Клапан обратный	15	1/2"	12	100	10	1030012	0,15	шт.	4,48 €
5.25.2	Клапан обратный	20	3/4"	12	100	8	1030034	0,21	шт.	6,04 €
5.25.3	Клапан обратный	25	1"	12	100	8	1030100	0,28	шт.	7,75 €
5.25.4	Клапан обратный	32	1 1/4"	10	100	6	1030114	0,40	шт.	11,52 €
5.25.5	Клапан обратный	40	1 1/2"	10	100	4	1030112	0,40	шт.	17,05 €
5.25.6	Клапан обратный	50	2"	10	100	2	1030200	0,85	шт.	23,81 €



◆ Группа 5. Запорная и трубопроводная арматура

Фитинги из латуни

5.26. Сгоны сантехнические прямые П-М  (Италия)



№	Наименование	DN	G	PN, бар	T _{макс.} , °C	Кол-во в упаковке	Артикул	Вес, кг	Ед. изм.	Цена, евро
5.26.1	Сгон прямой	15	1/2"	10	160	100	R18Y003	0,10	шт.	2,94 €
5.26.2	Сгон прямой	20	3/4"	10	160	100	R18Y004	0,18	шт.	4,65 €
5.26.3	Сгон прямой	25	1"	10	160	50	R18Y005	0,26	шт.	7,03 €
5.26.4	Сгон прямой	32	1 1/4"	10	160	50	R18Y006	0,38	шт.	11,97 €
5.26.5	Сгон прямой	40	1 1/2"	10	120	20	R18Y017	0,61	шт.	28,63 €
5.26.6	Сгон прямой	50	2"	10	120	10	R18Y018	0,82	шт.	40,02 €

5.27. Сгоны сантехнические угловые П-М  (Италия)



№	Наименование	DN	G	PN, бар	T _{макс.} , °C	Кол-во в упаковке	Артикул	Вес, кг	Ед. изм.	Цена, евро
5.27.1	Сгон угловой	15	1/2"	10	160	100	R19Y003	0,15	шт.	3,68 €
5.27.2	Сгон угловой	20	3/4"	10	160	50	R19Y004	0,23	шт.	5,91 €
5.27.3	Сгон угловой	25	1"	10	160	50	R19Y005	0,35	шт.	8,89 €
5.27.4	Сгон угловой	32	1 1/4"	10	160	20	R19Y006	0,55	шт.	14,86 €
5.27.5	Сгон угловой	40	1 1/2"	10	110	20	R19Y017	0,98	шт.	36,16 €
5.27.6	Сгон угловой	50	2"	10	110	10	R19Y018	1,37	шт.	50,14 €

5.28. Уголок сантехнический М-П  (КНР)



№	Наименование	DN	G	PN, бар	T _{макс.} , °C	Кол-во в упаковке	Артикул	Вес, кг	Ед. изм.	Цена, доллар США
5.28.1	Уголок	15	1/2"	25	200	50	VG-201101	0,07	шт.	2,18 \$
5.28.2	Уголок	20	3/4"			24	VG-201102	0,13	шт.	3,60 \$
5.28.3	Уголок	25	1"			40	VG-201103	0,20	шт.	6,14 \$
5.28.4	Уголок	32	1 1/4"			16	VG-201104	0,39	шт.	11,69 \$
5.28.5	Уголок	40	1 1/2"			14	VG-201105	0,50	шт.	15,07 \$
5.28.6	Уголок	50	2"			8	VG-201106	0,85	шт.	25,27 \$

5.29. Уголок сантехнический М-П хромированный  (КНР)



5.29.1	Уголок	15	1/2"	25	200	50	VG-201401	0,07	шт.	2,31 \$
5.29.2	Уголок	20	3/4"			24	VG-201402	0,13	шт.	4,02 \$

5.30. Уголок сантехнический М-М  (КНР)



5.30.1	Уголок	15	1/2"	25	200	50	VG-201201	0,07	шт.	2,00 \$
5.30.2	Уголок	20	3/4"			24	VG-201202	0,13	шт.	2,80 \$
5.30.3	Уголок	25	1"			40	VG-201203	0,20	шт.	5,22 \$
5.30.4	Уголок	32	1 1/4"			16	VG-201204	0,39	шт.	11,07 \$
5.30.5	Уголок	40	1 1/2"			14	VG-201205	0,50	шт.	14,35 \$
5.30.6	Уголок	50	2"			8	VG-201206	0,85	шт.	22,52 \$

5.31. Уголок сантехнический М-М хромированный  (КНР)



5.31.1	Уголок	15	1/2"	25	200	50	VG-201501	0,07	шт.	2,04 \$
5.31.2	Уголок	20	3/4"			24	VG-201502	0,13	шт.	2,98 \$

5.32. Уголок сантехнический П-П  (КНР)



5.32.1	Уголок	15	1/2"	25	200	48	VG-201301		шт.	2,24 \$
5.32.2	Уголок	20	3/4"			26	VG-201302		шт.	3,88 \$
5.32.3	Уголок	25	1"			38	VG-201303		шт.	5,81 \$



◆ Группа 5. Запорная и трубопроводная арматура

Фитинги из латуни

5.33. Тройник сантехнический М-М-М (КНР)



№	Наименование	DN	G	PN, бар	T _{макс.} , °C	Кол-во в упаковке	Артикул	Вес, кг	Ед. изм.	Цена, доллар США
5.33.1	Тройник	15	1/2"	25	200	42	VG-202101	0,09	шт.	2,55 \$
5.33.2	Тройник	20	3/4"			30	VG-202102	0,12	шт.	3,68 \$
5.33.3	Тройник	25	1"			32	VG-202103	0,25	шт.	7,69 \$
5.33.4	Тройник	32	1 1/4"	16	200	16	VG-202104	0,41	шт.	12,88 \$
5.33.5	Тройник	40	1 1/2"			12	VG-202105	0,51	шт.	15,99 \$
5.33.6	Тройник	50	2"			8	VG-202106	0,87	шт.	27,49 \$

5.34. Тройник сантехнический М-М-М хромированный (КНР)



5.34.1	Тройник	15	1/2"	25	200	42	VG-202801	0,08	шт.	2,90 \$
5.34.2	Тройник	20	3/4"			30	VG-202802	0,12	шт.	3,97 \$

5.35. Тройник сантехнический М-М-М (КНР)



№	Наименование	DN	G	PN, бар	T _{макс.} , °C	Кол-во в упаковке	Артикул	Вес, кг	Ед. изм.	Цена, доллар США
5.35.1	Тройник	20	3/4" × 1/2" × 3/4"	25	200	30	VG-202201	0,12	шт.	3,58 \$
5.35.2	Тройник	25	1" × 1/2" × 1"			35	VG-202202	0,23	шт.	7,01 \$
5.35.3	Тройник	32	1 1/4" × 1/2" × 1 1/4"			36	VG-202204	0,36	шт.	11,17 \$

5.36. Тройник сантехнический (КНР)



5.36.1	Тройник	15	M1/2" × П1/2" × M1/2"	25	200	38	VG-202301	0,09	шт.	2,61 \$
5.36.2	Тройник	15	П1/2" × П1/2" × M1/2"			24	VG-202601	0,14	шт.	3,02 \$
5.36.3	Тройник	15	П1/2" × M1/2" × M1/2"			38	VG-202701	0,09	шт.	2,45 \$

5.37. Переходники сантехнические П-П (Италия)



№	Наименование	DN	G	PN, бар	T _{макс.} , °C	Кол-во в упаковке	Артикул	Вес, кг	Ед. изм.	Цена, евро
5.37.1	Муфта	15	1/2" × 1/2"	10	110	500	R189Y003	0,03	шт.	1,36 €
5.37.2	Муфта	20	3/4" × 3/4"	10	110	250	R189Y004	0,06	шт.	1,84 €
5.37.3	Муфта	25	1" × 1"	10	110	200	R189Y005	0,09	шт.	2,56 €
5.37.4	Муфта	32	1 1/4" × 1 1/4"	10	110	100	R189Y006	0,14	шт.	4,08 €
5.37.5	Муфта	40	1 1/2" × 1 1/2"	10	110	50	R189Y007	0,17	шт.	5,51 €

5.38. Переходники сантехнические П-П (КНР)



№	Наименование	DN	G	PN, бар	T _{макс.} , °C	Кол-во в упаковке	Артикул	Вес, кг	Ед. изм.	Цена, доллар США
5.38.1	Переходник	15	1/2" × 1/2"	25	200	140	VG-203101	0,03	шт.	0,81 \$
5.38.2	Переходник	20	3/4" × 3/4"			84	VG-203102	0,05	шт.	1,27 \$
5.38.3	Переходник	25	1" × 1"			116	VG-203103	0,08	шт.	2,36 \$
5.38.4	Переходник	32	1 1/4" × 1 1/4"			68	VG-203104	0,16	шт.	4,79 \$
5.38.5	Переходник	40	1 1/2" × 1 1/2"			48	VG-203105	0,16	шт.	4,82 \$
5.38.6	Переходник	50	2" × 2"			28	VG-203106	0,27	шт.	8,25 \$



5.38.7	Переходник	8	1/2"-1/4"	25	200	150	VG-203202	0,02	шт.	0,78 \$
5.38.8	Переходник	10	1/2" × 3/8"			150	VG-203203	0,03	шт.	0,78 \$
5.38.9	Переходник	15	3/4" × 1/2"			100	VG-203204	0,04	шт.	1,26 \$
5.38.10	Переходник	15	1" × 1/2"			195	VG-203205	0,07	шт.	2,02 \$
5.38.11	Переходник	20	1" × 3/4"			126	VG-203206	0,07	шт.	2,00 \$

Запорная и трубопроводная арматура



◆ **Группа 5. Запорная и трубопроводная арматура**

Фитинги из латуни **V&G** (КНР)
VALOGIN

5.39. Переходники сантехнические П-П



№	Наименование	DN	G	PN, бар	T _{макс.} , °C	Кол-во в упаковке	Артикул	Вес, кг	Ед. изм.	Цена, доллар США
5.39.12	Переходник	15	1 1/4" x 1/2"	16	200	96	VG-203207	0,12	шт.	3,24 \$
5.39.13	Переходник	20	1 1/4" x 3/4"			96	VG-203208	0,12	шт.	3,65 \$
5.39.14	Переходник	25	1 1/4" x 1"			72	VG-203209	0,13	шт.	4,16 \$
5.39.15	Переходник	15	1 1/2" x 1/2"			72	VG-203210	0,14	шт.	4,02 \$
5.39.16	Переходник	20	1 1/2" x 3/4"			72	VG-203211	0,14	шт.	3,99 \$
5.39.17	Переходник	25	1 1/2" x 1"			72	VG-203212	0,14	шт.	4,46 \$
5.39.18	Переходник	32	1 1/2" x 1 1/4"			54	VG-203213	0,16	шт.	5,14 \$
5.39.19	Переходник	15	2" x 1/2"			36	VG-203214	0,23	шт.	6,38 \$
5.39.20	Переходник	20	2" x 3/4"			36	VG-203215	0,24	шт.	6,73 \$
5.39.21	Переходник	25	2" x 1"			36	VG-203216	0,24	шт.	6,85 \$
5.39.22	Переходник	32	2" x 1 1/4"			36	VG-203217	0,25	шт.	7,41 \$
5.39.23	Переходник	40	2" x 1 1/2"			36	VG-203218	0,24	шт.	7,56 \$

5.40. Переходник самоуплотняющийся с переходом на евроконус П-П



№	Наименование	DN	G	PN, бар	T _{макс.} , °C	Кол-во в упаковке	Артикул	Вес, кг	Ед. изм.	Цена, доллар США
5.40.1	Переходник	15	1/2" x 3/4 евроконус	25	120	80	VG-203304	0,03	шт.	1,07 \$

5.41. Муфты сантехнические



5.41.1	Муфта	15	1/2"	25	200	96	VG-204101	0,04	шт.	1,16 \$
5.41.2	Муфта	20	3/4"			60	VG-204102	0,06	шт.	1,71 \$
5.41.3	Муфта	25	1"			84	VG-204103	0,09	шт.	2,69 \$
5.41.4	Муфта	32	1 1/4"	16	200	40	VG-204104	0,19	шт.	5,46 \$
5.41.5	Муфта	40	1 1/2"			30	VG-204105	0,28	шт.	8,20 \$
5.42.6	Муфта	50	2"			9	VG-204106	0,41	шт.	12,56 \$

5.42. Муфты сантехнические хромированные



5.42.1	Муфта	15	1/2"	25	200	90	VG-204401	0,04	шт.	1,41 \$
5.42.2	Муфта	20	3/4"			84	VG-204402	0,06	шт.	1,85 \$
5.42.3	Муфта	25	1"			48	VG-204403	0,09	шт.	3,12 \$

5.43. Переходники сантехнические М-М



5.43.1	Переходник	15	3/4" x 1/2"	25	200	66	VG-204202	0,05	шт.	1,58 \$
5.43.2	Переходник	15	1" x 1/2"			90	VG-204203	0,08	шт.	2,32 \$
5.43.3	Переходник	20	1" x 3/4"			90	VG-204204	0,09	шт.	2,99 \$
5.43.4	Переходник	15	1 1/4" x 1/2"	16	200	80	VG-204205	0,12	шт.	3,51 \$
5.43.5	Переходник	20	1 1/4" x 3/4"			80	VG-204206	0,13	шт.	3,62 \$
5.43.6	Переходник	25	1 1/4" x 1"			48	VG-204207	0,13	шт.	4,21 \$
5.43.7	Переходник	32	1 1/2" x 1 1/4"			40	VG-204208	0,18	шт.	5,80 \$
5.43.8	Переходник	25	2" x 1"			27	VG-204209	0,26	шт.	7,62 \$
5.43.9	Переходник	32	2" x 1 1/4"			27	VG-204210	0,27	шт.	8,70 \$
5.43.10	Переходник	40	2" x 1 1/2"			27	VG-204211	0,27	шт.	7,86 \$

5.44. Переходники сантехнические М-М хромированные



5.44.1	Переходник	15	3/4" x 1/2"	25	200	66	VG-204502	0,05	шт.	2,01 \$
5.44.2	Переходник	15	1" x 1/2"			45	VG-204503	0,06	шт.	2,58 \$
5.44.3	Переходник	20	1" x 3/4"			30	VG-204504	0,09	шт.	2,93 \$



◆ Группа 5. Запорная и трубопроводная арматура

Фитинги из латуни **V&G** (КНР)
VALOGEN

5.45. Сгоны прямые сантехнические



№	Наименование	DN	G	PN, бар	T _{макс.} , °C	Кол-во в упаковке	Артикул	Вес, кг	Ед. изм.	Цена, доллар США
5.45.1	Сгон прямой	15	1/2"	25	120	50	VG-205101	0,09	шт.	2,60 \$
5.45.2	Сгон прямой	20	3/4"			30	VG-205102	0,16	шт.	4,92 \$
5.45.3	Сгон прямой	25	1"			36	VG-205103	0,28	шт.	8,27 \$
5.45.4	Сгон прямой	32	1 1/4"	16	120	24	VG-205104	0,35	шт.	10,89 \$
5.45.5	Сгон прямой	40	1 1/2"			12	VG-205105	0,56	шт.	17,29 \$
5.45.6	Сгон прямой	50	2"			8	VG-205106	0,70	шт.	22,21 \$

5.46. Сгоны прямые сантехнические хромированные



5.46.1	Сгон прямой	15	1/2"	25	120	50	VG-205401	0,09	шт.	3,23 \$
5.46.2	Сгон прямой	20	3/4"			30	VG-205402	0,16	шт.	5,22 \$
5.46.3	Сгон прямой	25	1"			16	VG-205403	0,28	шт.	10,35 \$

5.47. Сгоны угловые сантехнические



5.47.1	Сгон угловой	15	1/2"	25	120	30	VG-205201	0,17	шт.	3,57 \$
5.47.2	Сгон угловой	20	3/4"			20	VG-205202	0,22	шт.	6,46 \$
5.47.3	Сгон угловой	25	1"			20	VG-205203	0,38	шт.	11,60 \$
5.47.4	Сгон угловой	32	1 1/4"			12	VG-205204	0,53	шт.	15,90 \$

5.48. Сгон угловые сантехнические хромированные



5.48.1	Сгон угловой	15	1/2"	25	120	30	VG-205501	0,17	шт.	4,36 \$
5.48.2	Сгон угловой	20	3/4"			20	VG-205502	0,22	шт.	7,75 \$

5.49. Переходники сантехнические П-М



5.49.1	Переходник	15	1/2"-1/4"	25	200	180	VG-206102	0,02	шт.	0,80 \$
5.49.2	Переходник	15	1/2"-3/8"			170	VG-206103	0,02	шт.	0,51 \$
5.49.3	Переходник	15	3/4"-1/2"			120	VG-206104	0,03	шт.	0,78 \$
5.49.4	Переходник	15	1"-1/2"			195	VG-206105	0,08	шт.	2,49 \$
5.49.5	Переходник	25	1"-3/4"			120	VG-206106	0,05	шт.	1,46 \$
5.49.6	Переходник	15	1 1/4"-1/2"			120	VG-206107	0,14	шт.	4,06 \$
5.49.7	Переходник	20	1 1/4"-3/4"			120	VG-206108	0,12	шт.	3,29 \$
5.49.8	Переходник	25	1 1/4"-1"			96	VG-206109	0,08	шт.	2,29 \$
5.49.9	Переходник	15	1 1/2"-1/2"			96	VG-206110	0,17	шт.	5,14 \$
5.49.10	Переходник	20	1 1/2"-3/4"			96	VG-206111	0,15	шт.	4,34 \$
5.49.11	Переходник	25	1 1/2"-1"			96	VG-206112	0,12	шт.	3,86 \$
5.49.12	Переходник	32	1 1/2"-1 1/4"			55	VG-206113	0,07	шт.	2,20 \$
5.49.13	Переходник	15	2"-1/2"			55	VG-206114	0,34	шт.	10,08 \$
5.49.14	Переходник	20	2"-3/4"			55	VG-206115	0,32	шт.	9,51 \$
5.49.15	Переходник	25	2"-1"			55	VG-206116	0,29	шт.	8,38 \$
5.49.16	Переходник	32	2"-1 1/4"			55	VG-206117	0,23	шт.	7,21 \$
5.49.17	Переходник	32	2"-1 1/2"			55	VG-206118	0,19	шт.	5,65 \$

5.50. Заглушки сантехнические П



5.50.1	Заклушка	15	1/2"	25	200	200	VG-207101	0,03	шт.	0,76 \$
5.50.2	Заклушка	20	3/4"			140	VG-207102	0,04	шт.	1,12 \$
5.50.3	Заклушка	25	1"			154	VG-207103	0,07	шт.	2,14 \$
5.50.4	Заклушка	32	1 1/4"	16	200	70	VG-207104	0,14	шт.	3,95 \$
5.50.5	Заклушка	40	1 1/2"			66	VG-207105	0,15	шт.	4,25 \$
5.50.6	Заклушка	50	2"			35	VG-207106	0,27	шт.	7,60 \$

Запорная и трубопроводная арматура



◆ **Группа 5. Запорная и трубопроводная арматура**

Фитинги из латуни **V&G** (КНР)
VALOGEN

5.51. Заглушки сантехнические М



№	Наименование	DN	G	PN, бар	T _{макс.} , °C	Кол-во в упаковке	Артикул	Вес, кг	Ед. изм.	Цена, доллар США
5.51.1	Заклушка	15	1/2"	25	200	150	VG-207201	0,03	шт.	0,84 \$
5.51.2	Заклушка	20	3/4"			100	VG-207202	0,04	шт.	1,22 \$
5.51.3	Заклушка	25	1"			160	VG-207203	0,07	шт.	1,83 \$
5.51.4	Заклушка	32	1 1/4"	16	200	90	VG-207204	0,11	шт.	3,05 \$
5.51.5	Заклушка	40	1 1/2"			84	VG-207205	0,14	шт.	4,20 \$
5.51.6	Заклушка	50	2"			48	VG-207206	0,22	шт.	6,54 \$

5.52. Переходники сантехнические М-П



№	Наименование	DN	G	PN, бар	T _{макс.} , °C	Кол-во в упаковке	Артикул	Вес, кг	Ед. изм.	Цена, доллар США
5.52.1	Переходник	10	1/2"-3/8"	25	200	140	VG-208103	0,03	шт.	0,81 \$
5.52.2	Переходник	15	3/4"-1/2"			80	VG-208104	0,05	шт.	1,57 \$
5.52.3	Переходник	15	1"-1/2"			116	VG-208105	0,07	шт.	2,06 \$
5.52.4	Переходник	20	1"-3/4"			116	VG-208106	0,07	шт.	2,13 \$
5.52.5	Переходник	15	1 1/4"-1/2"	16	200	85	VG-208107	0,12	шт.	3,40 \$
5.52.6	Переходник	20	1 1/4"-3/4"			85	VG-208108	0,13	шт.	3,44 \$
5.52.7	Переходник	25	1 1/4"-1"			85	VG-208109	0,13	шт.	4,05 \$
5.52.8	Переходник	32	1 1/2"-1 1/4"			70	VG-208110	0,19	шт.	5,85 \$
5.52.9	Переходник	25	2"-1"			32	VG-208111	0,26	шт.	8,09 \$
5.52.10	Переходник	32	2"-1 1/4"			32	VG-208112	0,27	шт.	8,63 \$

5.53. Удлинитель сантехнические П-М хромированные



№	Наименование	DN	L, мм	PN, бар	T _{макс.} , °C	Кол-во в упаковке	Артикул	Вес, кг	Ед. изм.	Цена, доллар США
5.53.1	Удлинитель	15	10	25	200	140	VG-210101	0,04	шт.	1,15 \$
5.53.2	Удлинитель	15	15			105	VG-210102	0,04	шт.	1,41 \$
5.53.3	Удлинитель	15	20			105	VG-210103	0,05	шт.	1,64 \$
5.53.4	Удлинитель	15	30			70	VG-210105	0,06	шт.	1,96 \$
5.53.5	Удлинитель	15	40			70	VG-210106	0,07	шт.	2,36 \$
5.53.6	Удлинитель	15	50			48	VG-210107	0,09	шт.	3,01 \$
5.53.7	Удлинитель	15	80			35	VG-210110	0,13	шт.	4,01 \$
5.53.8	Удлинитель	20	20			60	VG-210115	0,07	шт.	2,49 \$
5.53.9	Удлинитель	20	30			40	VG-210117	0,09	шт.	3,20 \$



◆ Группа 5. Запорная и трубопроводная арматура

Запорная арматура для центрального отопления и водоснабжения VEXVE / VENTURY GROUP (Финляндия)

5.54. Краны шаровые сварные стальные стандартнопроходные

№	Наименование	DN	PN, бар	T _{макс.} , °C	Артикул	Вес, кг	Ед. изм.	Цена, евро
5.54.1	Кран шаровой сварной стальной	15	40	200	100015X	0,60	шт.	33,85 €
5.54.2	Кран шаровой сварной стальной	20	40	200	100020X	0,80	шт.	35,34 €
5.54.3	Кран шаровой сварной стальной	25	40	200	100025X	1,00	шт.	41,41 €
5.54.4	Кран шаровой сварной стальной	32	40	200	100032X	1,40	шт.	43,43 €
5.54.5	Кран шаровой сварной стальной	40	40	200	100040X	1,80	шт.	54,89 €
5.54.6	Кран шаровой сварной стальной	50	40	200	100050X	2,60	шт.	63,27 €
5.54.7	Кран шаровой сварной стальной	65	25	200	100065	4,00	шт.	98,30 €
5.54.8	Кран шаровой сварной стальной	80	25	200	100080	5,30	шт.	137,90 €
5.54.9	Кран шаровой сварной стальной	100	25	200	100100	8,30	шт.	190,24 €
5.54.10	Кран шаровой сварной стальной	125	25	200	100125	13,40	шт.	317,53 €
5.54.11	Кран шаровой сварной стальной	150	25	200	100150	18,00	шт.	475,24 €
5.54.12	Кран шаровой сварной стальной	200	25	200	100200	39,00	шт.	948,36 €
5.54.13	Кран шаровой сварной стальной	250	25	200	100250	74,00	шт.	1 800,53 €



5.55. Краны шаровые стандартнопроходные с ручным редуктором

№	Наименование	DN	PN, бар	T _{макс.} , °C	Артикул	Вес, кг	Ед. изм.	Цена, евро
5.55.1	Кран шаровой с ручным редуктором	125	25	200	104125	20,00	шт.	595,46 €
5.55.2	Кран шаровой с ручным редуктором	150	25	200	104150	25,00	шт.	756,71 €
5.55.3	Кран шаровой с ручным редуктором	200	25	200	104200	43,00	шт.	1 266,60 €
5.55.4	Кран шаровой с ручным редуктором	250	25	200	104250	88,00	шт.	2 154,84 €
5.55.5	Кран шаровой с ручным редуктором	300	25	200	104300	138,0	шт.	по запросу





◆ **Группа 5. Запорная и трубопроводная арматура**

Запорная арматура для центрального отопления и водоснабжения — **TEMPER** (Россия)

5.56. Краны шаровые сварные стальные стандартнопроходные

№	Наименование	DN	PN, бар	T _{макс.} , °C	Артикул	Вес, кг	Ед. изм.	Цена, рубль
5.56.1	Кран шаровой сварной стальной	15	40	200	282200154010	0,70	шт.	1 410 Р
5.56.2	Кран шаровой сварной стальной	20	40	200	282200204010	0,80	шт.	1 475 Р
5.56.3	Кран шаровой сварной стальной	25	40	200	282200254010	1,35	шт.	1 515 Р
5.56.4	Кран шаровой сварной стальной	32	40	200	282200324010	1,35	шт.	1 600 Р
5.56.5	Кран шаровой сварной стальной	40	40	200	282200404010	1,90	шт.	2 050 Р
5.56.6	Кран шаровой сварной стальной	50	40	200	282200504010	2,50	шт.	2 235 Р
5.56.7	Кран шаровой сварной стальной	65	25	200	282200652510	3,50	шт.	3 215 Р
5.56.8	Кран шаровой сварной стальной	80	25	200	282200802510	5,00	шт.	4 415 Р
5.56.9	Кран шаровой сварной стальной	100	25	200	282201002510	6,80	шт.	5 405 Р
5.56.10	Кран шаровой сварной стальной	125	25	200	282201252510	14,30	шт.	12 205 Р
5.56.11	Кран шаровой сварной стальной	150	25	200	282201502510	19,05	шт.	14 250 Р
5.56.12	Кран шаровой сварной стальной	200	25	200	282202002510	31,75	шт.	29 070 Р
5.56.13	Кран шаровой сварной стальной	250	25	200	282202502510	60,35	шт.	52 620 Р



5.57. Краны шаровые сварные стальные стандартнопроходные с редуктором

5.57.1	Кран шаровой сварной стальной с ручным редуктором	150	25	200	282201502520	3,6	шт.	27 760 Р
5.57.2	Кран шаровой сварной стальной с ручным редуктором	200	25	200	282202002520	3,6	шт.	44 975 Р
5.57.3	Кран шаровой сварной стальной с ручным редуктором	250	25	200	282202502520	12,5	шт.	74 905 Р
5.57.4	Кран шаровой сварной стальной с ручным редуктором	300	16	200	282203001620	122,7	шт.	180 035 Р



5.58. Краны шаровые фланцевые стальные стандартнопроходные

5.58.1	Кран шаровой фланцевый стальной	15	40	200	283200154010	1,80	шт.	1 805 Р
5.58.2	Кран шаровой фланцевый стальной	20	40	200	283200204010	2,35	шт.	2 065 Р
5.58.3	Кран шаровой фланцевый стальной	25	40	200	283200254010	2,85	шт.	2 525 Р
5.58.4	Кран шаровой фланцевый стальной	32	40	200	283200324010	3,95	шт.	2 750 Р
5.58.5	Кран шаровой фланцевый стальной	40	40	200	283200404010	5,10	шт.	3 085 Р
5.58.6	Кран шаровой фланцевый стальной	50	40	200	283200504010	6,15	шт.	3 405 Р
5.58.7	Кран шаровой фланцевый стальной	65	25	200	283200651610	8,40	шт.	4 495 Р
					284200652510	8,40		4 820 Р
5.58.8	Кран шаровой фланцевый стальной	80	25	200	283200801610	11,10	шт.	6 570 Р
					284200802510	11,10		6 835 Р
5.58.9	Кран шаровой фланцевый стальной	100	25	200	283201001610	13,90	шт.	7 740 Р
					284201002510	13,90		9 000 Р
5.58.10	Кран шаровой фланцевый стальной	125	25	200	283201251610	25,45	шт.	17 670 Р
					284201252510	25,45		18 910 Р
5.58.11	Кран шаровой фланцевый стальной	150	25	200	283201501610	34,00	шт.	22 270 Р
					284201502510	34,00		25 875 Р
5.58.12	Кран шаровой фланцевый стальной	200	25	200	283202001610	51,10	шт.	41 145 Р
					284202002510	51,10		45 255 Р
5.58.13	Кран шаровой фланцевый стальной	250	25	200	283202501610	92,00	шт.	74 440 Р
					284202502510	92,00		81 185 Р
5.58.14	Кран шаровой фланцевый стальной с ручным редуктором	300	25	200	283203001620	161,00	шт.	212 690 Р
					284203002520	161,00		234 140 Р





◆ Группа 5. Запорная и трубопроводная арматура

Фланцевая арматура

5.59. Дискосые поворотные затворы серии D104 **U.S.** (Италия)

№	Наименование	DN	PN, бар	T _{макс.} , °C	Артикул	Вес, кг	Ед. изм.	Цена, евро
5.59.1	Дискосый поворотный затвор	50	16	120	D104GS0050EPDMQ2	3,40	шт.	40,05 €
5.59.2	Дискосый поворотный затвор	65	16	120	D104GS0065EPDMQ2	3,90	шт.	46,83 €
5.59.3	Дискосый поворотный затвор	80	16	120	D104GS0080EPDMQ2	4,30	шт.	51,28 €
5.59.4	Дискосый поворотный затвор	100	16	120	D104GS0100EPDMQ2	6,60	шт.	64,63 €
5.59.5	Дискосый поворотный затвор	125	16	120	D104GS0125EPDMQ2	7,70	шт.	84,54 €
5.59.6	Дискосый поворотный затвор	150	16	120	D104GS0150EPDMQ2	9,80	шт.	97,89 €
5.59.7	Дискосый поворотный затвор	200	16	120	D104GS0200EPDMQ2	14,00	шт.	153,62 €
5.59.8	Дискосый поворотный затвор*	250	16	120	D104GS0250EPDMQ2	30,50	шт.	287,11 €
5.59.9	Дискосый поворотный затвор*	300	16	120	D104GS0300EPDMQ2	41,50	шт.	409,37 €

* - с ручным редуктором



5.60. Дискосые поворотные затворы  (ENKO)

№	Наименование	DN	PN, бар	T _{макс.} , °C	Артикул	Вес, кг	Ед. изм.	Цена, доллар США
5.60.1	Дискосый поворотный затвор	50	16	120	100300050	2,60	шт.	28.52 \$
5.60.2	Дискосый поворотный затвор	65	16	120	100300065	3,00	шт.	31.88 \$
5.60.3	Дискосый поворотный затвор	80	16	120	100300080	3,60	шт.	34.80 \$
5.60.4	Дискосый поворотный затвор	100	16	120	100300100	4,80	шт.	49.08 \$
5.60.5	Дискосый поворотный затвор	125	16	120	100300125	6,00	шт.	61.63 \$
5.60.6	Дискосый поворотный затвор	150	16	120	100300150	7,50	шт.	72.12 \$
5.60.7	Дискосый поворотный затвор*	200	16	120	100300200	12,80	шт.	149.61 \$
5.60.8	Дискосый поворотный затвор*	250	16	120	100300250	27,50	шт.	206.40 \$
5.60.9	Дискосый поворотный затвор*	300	16	120	100300300	50,50	шт.	262.46 \$

* - с ручным редуктором



5.61. Дискосые поворотные затворы серии D104 с электроприводами  (ENKO)

№	Наименование	DN	PN, бар	T _{макс.} , °C	Артикул	Вес, кг	Ед. изм.	Цена, евро
5.61.1	Дискосый поворотный затвор с электроприводом VB030*	50	16	120	D1040050EPDMQValbia	5,70	шт.	500,67 €
5.61.2	Дискосый поворотный затвор с электроприводом VB030*	65	16	120	D1040065EPDMQValbia	6,50	шт.	507,09 €
5.61.3	Дискосый поворотный затвор с электроприводом VB060**	80	16	120	D1040080EPDMQValbia	7,70	шт.	583,41 €
5.61.4	Дискосый поворотный затвор с электроприводом VB060**	100	16	120	D1040100EPDMQValbia	8,90	шт.	596,24 €
5.61.5	Дискосый поворотный затвор с электроприводом VB110**	125	16	120	D1040125EPDMQValbia	11,80	шт.	688,23 €
5.61.6	Дискосый поворотный затвор с электроприводом VB190**	150	16	120	D1040150EPDMQValbia	13,60	шт.	752,63 €
5.61.7	Дискосый поворотный затвор с электроприводом VB270**	200	16	120	D1040200EPDMQValbia	20,70	шт.	856,22 €
5.61.8	Дискосый поворотный затвор с электроприводом VB270**	250	16	120	D1040250EPDMQValbia	32,00	шт.	984,46 €

3-х точечное управление приводом, 1~220

* - мощность электропривода 48 Вт

** - мощность электропривода 72 Вт





◆ **Группа 5. Запорная и трубопроводная арматура**

Фланцевая арматура

5.62. Задвижки с обрезиненным клином, типа F4 **TLS**. (Италия)



№	Наименование	DN	PN, бар	T _{макс.} , °C	Артикул	Вес, кг	Ед. изм.	Цена, евро
5.62.1	Задвижка с обрезиненным клином	40	16	70	A0210040TIS1	7,80	шт.	89,20 €
5.62.2	Задвижка с обрезиненным клином	50	16	70	A0210050TIS1	8,70	шт.	91,32 €
5.62.3	Задвижка с обрезиненным клином	65	16	70	A0210065TIS1	12,30	шт.	104,88 €
5.62.4	Задвижка с обрезиненным клином	80	16	70	A0210080TIS1	13,50	шт.	124,80 €
5.62.5	Задвижка с обрезиненным клином	100	16	70	A0210100TIS1	18,70	шт.	169,30 €
5.62.6	Задвижка с обрезиненным клином	125	16	70	A0210125TIS1	21,30	шт.	220,58 €
5.62.7	Задвижка с обрезиненным клином	150	16	70	A0210150TIS1	30,00	шт.	264,86 €
5.62.8	Задвижка с обрезиненным клином	200	16	70	A0210200TIS1	49,00	шт.	456,20 €
5.62.9	Задвижка с обрезиненным клином	250	16	70	A0210250TIS1	75,00	шт.	685,46 €
5.62.10	Задвижка с обрезиненным клином	300	16	70	A0210300TIS1	107,0	шт.	910,06 €
5.62.11	Задвижка с обрезиненным клином	350	16	70	A0210350TIS1	171,0	шт.	1 735,36 €
5.62.12	Задвижка с обрезиненным клином	400	16	70	A0210400TIS1	221,0	шт.	2 380,56 €
5.62.13	Задвижка с обрезиненным клином	500	16	70	A0210500TIS1	391,0	шт.	4 004,69 €
5.62.14	Задвижка с обрезиненным клином	600	16	70	A0210600TIS1	657,0	шт.	6 896,96 €

5.63. Задвижки с обрезиненным клином, типа F4  (ENKO)



№	Наименование	DN	PN, бар	T _{макс.} , °C	Артикул	Вес, кг	Ед. изм.	Цена, доллар США
5.63.1	Задвижка с обрезиненным клином	50	16	120	100800050	9,00	шт.	54.50 \$
5.63.2	Задвижка с обрезиненным клином	65	16	120	100800065	13,50	шт.	69.46 \$
5.63.3	Задвижка с обрезиненным клином	80	16	120	100800080	15,00	шт.	84.16 \$
5.63.4	Задвижка с обрезиненным клином	100	16	120	100800100	19,00	шт.	110.21 \$
5.63.5	Задвижка с обрезиненным клином	125	16	120	100800125	27,00	шт.	159.52 \$
5.63.6	Задвижка с обрезиненным клином	150	16	120	100800150	33,00	шт.	184.39 \$
5.63.7	Задвижка с обрезиненным клином	200	16	120	100800200	51,00	шт.	286.58 \$
5.63.8	Задвижка с обрезиненным клином	250	16	120	100800250	74,00	шт.	472.95 \$
5.63.9	Задвижка с обрезиненным клином	300	16	120	100800300	103,0	шт.	621.25 \$
5.63.10	Задвижка с обрезиненным клином	350	16	120	100800350	160,0	шт.	967.47 \$
5.63.11	Задвижка с обрезиненным клином	400	16	120	100800400	201,0	шт.	1 361.54 \$
5.63.12	Задвижка с обрезиненным клином	500	16	120	100800500	320,0	шт.	2 442.60 \$
5.63.13	Задвижка с обрезиненным клином	600	16	120	100800600	560,0	шт.	3 712.35 \$



◆ Группа 5. Запорная и трубопроводная арматура

Фланцевая арматура

5.64. Фильтры фланцевые **TLS** (Италия)

№	Наименование	DN	PN, бар	Т _{макс.} , °С	Артикул	Вес, кг	Ед. изм.	Цена, евро
5.64.1	Фильтр фланцевый	15	16	100	G0320015TIS	2,20	шт.	20,41 €
5.64.2	Фильтр фланцевый	20	16	100	G0320020TIS	2,50	шт.	24,49 €
5.64.3	Фильтр фланцевый	25	16	100	G0320025TIS	4,00	шт.	36,74 €
5.64.4	Фильтр фланцевый	32	16	100	G0320032TIS	4,50	шт.	42,96 €
5.64.5	Фильтр фланцевый	40	16	100	G0320040TIS	6,00	шт.	51,13 €
5.64.6	Фильтр фланцевый	50	16	100	G0320050TIS	7,60	шт.	69,40 €
5.64.7	Фильтр фланцевый	65	16	100	G0320065TIS	10,60	шт.	106,14 €
5.64.8	Фильтр фланцевый	80	16	100	G0320080TIS	12,00	шт.	116,44 €
5.64.9	Фильтр фланцевый	100	16	100	G0320100TIS	16,00	шт.	142,88 €
5.64.10	Фильтр фланцевый	125	16	100	G0320125TIS	25,50	шт.	228,61 €
5.64.11	Фильтр фланцевый	150	16	100	G0320150TIS	33,00	шт.	265,35 €
5.64.12	Фильтр фланцевый	200	16	100	G0320200TIS	60,50	шт.	469,46 €
5.64.13	Фильтр фланцевый	250	16	100	G0320250TIS	93,00	шт.	800,12 €
5.64.14	Фильтр фланцевый	300	16	100	G0320300TIS	135,00	шт.	1 190,07 €



5.65. Фильтры фланцевые **ENKO**

№	Наименование	DN	PN, бар	Т _{макс.} , °С	Артикул	Вес, кг	Ед. изм.	Цена, доллар США
5.65.1	Фильтр фланцевый	15	16	120	100200015	2,00	шт.	17,86 \$
5.65.2	Фильтр фланцевый	20	16	120	100200020	2,60	шт.	23,14 \$
5.65.3	Фильтр фланцевый	25	16	120	100200025	3,40	шт.	30,90 \$
5.65.4	Фильтр фланцевый	32	16	120	100200032	5,10	шт.	37,80 \$
5.65.5	Фильтр фланцевый	40	16	120	100200040	7,20	шт.	45,33 \$
5.65.6	Фильтр фланцевый	50	16	120	100200050	9,00	шт.	55,52 \$
5.65.7	Фильтр фланцевый	65	16	120	100200065	11,50	шт.	65,33 \$
5.65.8	Фильтр фланцевый	80	16	120	100200080	14,00	шт.	81,20 \$
5.65.9	Фильтр фланцевый	100	16	120	100200100	19,00	шт.	101,20 \$
5.65.10	Фильтр фланцевый	125	16	120	100200125	31,40	шт.	160,54 \$
5.65.11	Фильтр фланцевый	150	16	120	100200150	38,00	шт.	209,52 \$
5.65.12	Фильтр фланцевый	200	16	120	100200200	70,00	шт.	394,06 \$
5.65.13	Фильтр фланцевый	250	16	120	100200250	140,00	шт.	817,65 \$
5.65.14	Фильтр фланцевый	300	16	120	100200300	195,00	шт.	1 112,68 \$



5.66. Клапаны обратные фланцевые **TLS** (Италия)

№	Наименование	DN	PN, бар	Т _{макс.} , °С	Артикул	Вес, кг	Ед. изм.	Цена, евро
5.66.1	Клапан обратный фланцевый	50	16	70	C0860050TIS	5,70	шт.	67,81 €
5.66.2	Клапан обратный фланцевый	65	16	70	C0860065TIS	8,70	шт.	85,28 €
5.66.3	Клапан обратный фланцевый	80	16	70	C0860080TIS	10,80	шт.	102,75 €
5.66.4	Клапан обратный фланцевый	100	16	70	C0860100TIS	13,50	шт.	131,04 €
5.66.5	Клапан обратный фланцевый	125	16	70	C0860125TIS	21,00	шт.	196,56 €
5.66.6	Клапан обратный фланцевый	150	16	70	C0860150TIS	30,00	шт.	270,82 €
5.66.7	Клапан обратный фланцевый	200	16	70	C0860200TIS	49,00	шт.	441,17 €
5.66.8	Клапан обратный фланцевый	250	16	70	C0860250TIS	73,30	шт.	670,59 €





◆ Группа 5. Запорная и трубопроводная арматура

Фланцевая арматура

5.67. Клапаны обратные фланцевые  (ENKO)



№	Наименование	DN	PN, бар	T _{макс.} , °C	Артикул	Вес, кг	Ед. изм.	Цена, доллар США
5.67.1	Клапан обратный фланцевый	50	16	80	100600050	5,70	шт.	55,25 \$
5.67.2	Клапан обратный фланцевый	65	16	80	100600065	8,70	шт.	72,25 \$
5.67.3	Клапан обратный фланцевый	80	16	80	100600080	10,80	шт.	89,25 \$
5.67.4	Клапан обратный фланцевый	100	16	80	100600100	13,50	шт.	110,48 \$
5.67.5	Клапан обратный фланцевый	125	16	80	100600125	21,00	шт.	138,42 \$
5.67.6	Клапан обратный фланцевый	150	16	80	100600150	30,00	шт.	192,25 \$
5.67.7	Клапан обратный фланцевый	200	16	80	100600200	49,00	шт.	315,26 \$
5.67.8	Клапан обратный фланцевый	250	16	80	100600250	73,30	шт.	461,35 \$

5.68. Клапаны обратные шаровые (фланцевые)  (Италия)



№	Наименование	DN	PN, бар	T _{макс.} , °C	Артикул	Вес, кг	Ед. изм.	Цена, евро
5.68.1	Клапан обратный шаровой	50	10	70	C0670050TIS	7,30	шт.	85,28 €
5.68.2	Клапан обратный шаровой	65	10	70	C0670065TIS	10,40	шт.	113,57 €
5.68.3	Клапан обратный шаровой	80	10	70	C0670080TIS	12,90	шт.	146,43 €
5.68.4	Клапан обратный шаровой	100	10	70	C0670100TIS	16,60	шт.	183,46 €

5.69. Клапаны обратные шаровые (резьбовые)  (ENKO)



№	Наименование	DN	G	PN, бар	T _{макс.} , °C	Артикул	Вес, кг	Ед. изм.	Цена, доллар США
5.69.1	Клапан обратный шаровой	25	1"	16	120	100602025	1,30	шт.	29,27 \$
5.69.2	Клапан обратный шаровой	32	1 1/4"	16	120	100602032	1,73	шт.	31,35 \$
5.69.3	Клапан обратный шаровой	40	1 1/2"	16	120	100602040	2,00	шт.	39,03 \$

5.70. Клапаны обратные шаровые (фланцевые)  (ENKO)



№	Наименование	DN	PN, бар	T _{макс.} , °C	Артикул	Вес, кг	Ед. изм.	Цена, доллар США
5.70.1	Клапан обратный шаровой	50	16	120	100602050	7,70	шт.	67,46 \$
5.70.2	Клапан обратный шаровой	65	16	120	100602065	11,20	шт.	91,13 \$
5.70.3	Клапан обратный шаровой	80	16	120	100602080	15,40	шт.	110,01 \$
5.70.4	Клапан обратный шаровой	100	16	120	100602100	21,00	шт.	155,67 \$
5.70.5	Клапан обратный шаровой	125	16	120	100602125	21,70	шт.	230,39 \$
5.70.6	Клапан обратный шаровой	150	16	120	100602150	30,00	шт.	286,43 \$
5.70.7	Клапан обратный шаровой	200	16	120	100602200	49,00	шт.	669,41 \$

5.71. Клапаны обратные межфланцевые  (Италия)



№	Наименование	DN	PN, бар	T _{макс.} , °C	Артикул	Вес, кг	Ед. изм.	Цена, евро
5.71.1	Клапан обратный межфланцевый	50	16	90	C0800050TIS	1,00	шт.	26,21 €
5.71.2	Клапан обратный межфланцевый	65	16	90	C0800065TIS	1,20	шт.	34,94 €
5.71.3	Клапан обратный межфланцевый	80	16	90	C0800080TIS	1,70	шт.	37,23 €
5.71.4	Клапан обратный межфланцевый	100	16	90	C0800100TIS	2,50	шт.	54,70 €
5.71.5	Клапан обратный межфланцевый	125	16	90	C0800125TIS	3,10	шт.	78,62 €
5.71.6	Клапан обратный межфланцевый	150	16	90	C0800150TIS	4,20	шт.	98,38 €
5.71.7	Клапан обратный межфланцевый	200	16	90	C0800200TIS	7,20	шт.	157,25 €
5.71.8	Клапан обратный межфланцевый	250	16	90	C0800250TIS	12,00	шт.	235,87 €



◆ Группа 5. Запорная и трубопроводная арматура

Фланцевая арматура

5.72. Клапаны обратные межфланцевые  (ENKO)

№	Наименование	DN	PN, бар	T _{макс.} , °C	Артикул	Вес, кг	Ед. изм.	Цена, доллар США
5.72.1	Клапан обратный межфланцевый	32	16	120	200701032	0,60	шт.	17,05 \$
5.72.2	Клапан обратный межфланцевый	40	16	120	200701040	0,80	шт.	21,16 \$
5.72.3	Клапан обратный межфланцевый	50	16	120	200701050	1,00	шт.	22,80 \$
5.72.4	Клапан обратный межфланцевый	65	16	120	200701065	1,20	шт.	28,65 \$
5.72.5	Клапан обратный межфланцевый	80	16	120	200701080	1,70	шт.	32,29 \$
5.72.6	Клапан обратный межфланцевый	100	16	120	200701100	2,50	шт.	44,63 \$
5.72.7	Клапан обратный межфланцевый	125	16	120	200701125	3,10	шт.	64,94 \$
5.72.8	Клапан обратный межфланцевый	150	16	120	200701150	4,20	шт.	80,70 \$
5.72.9	Клапан обратный межфланцевый	200	16	120	200701200	7,20	шт.	128,47 \$
5.72.10	Клапан обратный межфланцевый	250	16	120	200701250	12,0	шт.	185,33 \$



5.73. Клапаны обратные двустворчатые  (ENKO)

№	Наименование	DN	PN, бар	T _{макс.} , °C	Артикул	Вес, кг	Ед. изм.	Цена, доллар США
5.73.1	Двустворчатый обратный клапан	50	16	120	100700050	1,40	шт.	23,34 \$
5.73.2	Двустворчатый обратный клапан	65	16	120	100700065	2,00	шт.	31,12 \$
5.73.3	Двустворчатый обратный клапан	80	16	120	100700080	3,00	шт.	42,12 \$
5.73.4	Двустворчатый обратный клапан	100	16	120	100700100	4,00	шт.	56,07 \$
5.73.5	Двустворчатый обратный клапан	125	16	120	100700125	5,80	шт.	72,50 \$
5.73.6	Двустворчатый обратный клапан	150	16	120	100700150	8,40	шт.	100,10 \$
5.73.7	Двустворчатый обратный клапан	200	16	120	100700200	14,20	шт.	179,13 \$
5.73.8	Двустворчатый обратный клапан	250	16	120	100700250	25,30	шт.	299,72 \$
5.73.9	Двустворчатый обратный клапан	300	16	120	100700300	42,00	шт.	337,00 \$
5.73.10	Двустворчатый обратный клапан	350	16	120	100700350	45,00	шт.	540,06 \$
5.73.11	Двустворчатый обратный клапан	400	16	120	100700400	80,00	шт.	731,68 \$



5.74. Вставки гибкие фланцевые **TIS**. (Италия)

№	Наименование	DN	PN, бар	T _{макс.} , °C	Артикул	Вес, кг	Ед. изм.	Цена, евро
5.74.1	Вставка гибкая фланцевая	32	16	80	N3150032TIS	3,20	шт.	29,43 €
5.74.2	Вставка гибкая фланцевая	40	16	80	N3150040TIS	3,70	шт.	31,64 €
5.74.3	Вставка гибкая фланцевая	50	16	80	N3150050TIS	5,00	шт.	37,84 €
5.74.4	Вставка гибкая фланцевая	65	16	80	N3150065TIS	6,10	шт.	48,45 €
5.74.5	Вставка гибкая фланцевая	80	16	80	N3150080TIS	7,10	шт.	61,07 €
5.74.6	Вставка гибкая фланцевая	100	16	80	N3150100TIS	8,50	шт.	73,68 €
5.74.7	Вставка гибкая фланцевая	125	16	80	N3150125TIS	11,50	шт.	98,91 €
5.74.8	Вставка гибкая фланцевая	150	16	80	N3150150TIS	14,40	шт.	136,75 €
5.74.9	Вставка гибкая фланцевая	200	16	80	N3160200TIS	20,00	шт.	201,83 €
5.75.10	Вставка гибкая фланцевая	250	16	80	N3160250TIS	29,20	шт.	321,76 €
5.75.11	Вставка гибкая фланцевая	300	16	80	N3160300TIS	37,70	шт.	422,67 €



5.75. Вставки гибкие фланцевые  (ENKO)

№	Наименование	DN	PN, бар	T _{макс.} , °C	Артикул	Вес, кг	Ед. изм.	Цена, доллар США
5.75.1	Вставка гибкая фланцевая	32	16	100	100100032	2,99	шт.	24,33 \$
5.75.2	Вставка гибкая фланцевая	40	16	100	100100040	3,44	шт.	24,33 \$
5.75.3	Вставка гибкая фланцевая	50	16	100	100100050	4,13	шт.	32,35 \$
5.75.4	Вставка гибкая фланцевая	65	16	100	100100065	5,01	шт.	39,14 \$
5.75.5	Вставка гибкая фланцевая	80	16	100	100100080	6,65	шт.	46,91 \$
5.75.6	Вставка гибкая фланцевая	100	16	100	100100100	6,90	шт.	58,88 \$
5.75.7	Вставка гибкая фланцевая	125	16	100	100100125	9,47	шт.	78,10 \$
5.75.8	Вставка гибкая фланцевая	150	16	100	100100150	12,85	шт.	103,70 \$
5.75.9	Вставка гибкая фланцевая	200	16	100	100100200	16,75	шт.	158,56 \$
5.75.10	Вставка гибкая фланцевая	250	16	100	100100250	25,00	шт.	261,44 \$
5.75.11	Вставка гибкая фланцевая	300	16	100	100100300	38,50	шт.	341,67 \$
5.75.12	Вставка гибкая фланцевая	350	16	100	100100350	42,00	шт.	465,06 \$
5.75.13	Вставка гибкая фланцевая	400	16	100	100100400	50,00	шт.	636,99 \$





◆ Группа 6. Тепловая автоматика и балансировка

Ручные балансировочные клапаны **IMI** (Швейцария)
Hydronic Engineering

6.1. Клапаны ручные запорно-балансировочные с измерительными штуцерами резьбовые типа STAD (без дренажа)



№	Наименование	Тип	Kvs, м³/ч	DN	G	Тех.описание	Артикул	Вес, кг	Ед. изм.	Цена, евро
6.1.1	Клапан ручной балансировочный	STAD	1,47	10	3/8"	P _{ном} =20 бар, T _{макс} =120 °C	52851010	0,44	шт.	59,10 €
6.1.2			2,56	15	1/2"		52851015	0,47	шт.	70,26 €
6.1.3			5,39	20	3/4"		52851020	0,55	шт.	78,03 €
6.1.4			8,59	25	1"		52851025	0,68	шт.	89,76 €
6.1.5			14,20	32	1 1/4"		52851032	1,00	шт.	105,35 €
6.1.6			19,30	40	1 1/2"		52851040	1,40	шт.	148,24 €
6.1.7			32,30	50	2"		52851050	2,00	шт.	191,22 €

6.2. Клапаны ручные запорно-балансировочные с измерительными штуцерами резьбовые типа STAD (с дренажем), используются в качестве клапана партнера для STAP



№	Наименование	Тип	Kvs, м³/ч	DN	G	Тех.описание	Артикул	Вес, кг	Ед. изм.	Цена, евро
6.2.1	Клапан ручной балансировочный	STAD	2,56	15	1/2"	P _{ном} =20 бар, T _{макс} =120 °C	52851615	0,56	шт.	85,84 €
6.2.2			5,39	20	3/4"		52851620	0,64	шт.	93,64 €
6.2.3			8,59	25	1"		52851625	0,77	шт.	108,53 €
6.2.4			14,20	32	1 1/4"		52851632	1,10	шт.	136,52 €
6.2.5			19,30	40	1 1/2"		52851640	1,50	шт.	167,76 €
6.2.6			32,30	50	2"		52851650	2,10	шт.	202,89 €

6.3. Клапаны ручные запорно-балансировочные с измерительными штуцерами фланцевые типа STAF



№	Наименование	Тип	Kvs, м³/ч	DN	G	Тех.описание	Артикул	Вес, кг	Ед. изм.	Цена, евро
6.3.1	Клапан ручной балансировочный	STAF	33	50		P _{ном} = 25 бар, T _{макс} = 120 °C	52182050	6,60	шт.	334,16 €
6.3.2			85	65			52186065	10,00	шт.	407,24 €
6.3.3			123	80			52186080	12,40	шт.	526,11 €
6.3.4			P _{ном} = 16 бар, T _{макс} = 120 °C	185	100		52186090	17,90	шт.	749,06 €
6.3.5				294	125		52181091	25,50	шт.	1 071,20 €
6.3.6				400	150		52181092	35,00	шт.	1 381,85 €
6.3.7				765	200		P _{ном} = 25бар, T _{макс} = 120 °C	52181093	76,00	шт.

6.4. Клапаны ручные запорно-балансировочные с отводом для слива типа R206B-1 **GIACOMINI** (Италия)



№	Наименование	Тип	Kvs, м³/ч	DN	G	Тех.описание	Артикул	Вес, кг	Ед. изм.	Цена, евро
6.4.1	Клапан ручной балансировочный	R206B-1	2,1	15	1/2"	P _{ном} =25 бар, T _{макс} =110 °C	R206BY113	0,38	шт.	21,56 €
6.4.2			4,4	20	3/4"		R206BY114	0,40	шт.	24,44 €
6.4.3			6,3	25	1"		R206BY115	0,38	шт.	27,34 €



◆ Группа 6. Тепловая автоматика и балансировка

Ручные балансировочные клапаны **GIACOMINI** (Италия)

6.5. Клапаны ручные запорно-балансировочные с измерительными штуцерами типа R206B



№	Наименование	Тип	Kvs, м³/ч	DN	G	Тех.описание	Артикул	Вес, кг	Ед. изм.	Цена, евро
6.5.1	Клапан ручной балансировочный	R206B	2,7	15	1/2"	Р _{ном} =25 бар, Т _{макс} =110 °С	R206BY003	0,51	шт.	38,09 €
6.5.2			5,5	20	3/4"		R206BY004	0,57	шт.	39,03 €
6.5.3			7,0	25	1"		R206BY005	0,66	шт.	42,01 €
6.5.4			9,5	32	1 1/4"		R206BY006	0,84	шт.	53,62 €
6.5.5			18,5	40	1 1/2"		R206BY007	1,50	шт.	82,09 €
6.5.6			25,5	50	2"		R206BY008	1,80	шт.	99,25 €

Регуляторы перепада давления

6.6. Регуляторы перепада давления резьбовые типа STAP (регуляторы перепада давления) **IMI** (Швейцария) Поставляются в комплекте: клапан, капиллярная трубка, переходные штуцеры G1/2 и G3/4



№	Наименование	Тип	Kvs, м³/ч	DN	G	Тех.описание	Артикул	Вес, кг	Ед. изм.	Цена, евро
6.6.1	Регулятор перепада давления	STAP	1,4	15	1/2"	Р _{ном} =16 бар, Т _{макс} =120 °С, диапазон настройки 10-60 кПа	52265015	1,10	шт.	181,06 €
6.6.2			3,1	20	3/4"		52265020	1,20	шт.	195,95 €
6.6.3			5,5	25	1"		52265025	1,30	шт.	208,56 €
6.6.4			Р _{ном} =16 бар, Т _{макс} =120 °С, диапазон настройки 20-80 кПа	8,5	32	1 1/4"	52265032	2,60	шт.	323,17 €
6.6.5				12,8	40	1 1/2"	52265040	2,90	шт.	335,77 €
6.6.6				24,4	50	2"	52265050	3,50	шт.	366,71 €

6.7. Регуляторы перепада давления с импульсной трубкой типа R206C **GIACOMINI** (Италия)

Поставляются в комплекте: клапан, капиллярная трубка, переходные штуцеры G1/4



№	Наименование	Тип	Kvs, м³/ч	DN	G	Тех.описание	Артикул	Вес, кг	Ед. изм.	Цена, евро
6.7.1	Регулятор перепада давления	R206C	2,3	15	1/2"	Р _{ном} =16 бар, Т _{макс} =110 °С диапазон настройки 5-30 кПа 25-60 кПа	R206CY103	1,64	шт.	107,42 €
6.7.2			3,5	20	3/4"		R206CY104	1,68	шт.	114,40 €
6.7.3			5,9	25	1"		R206CY105	1,93	шт.	145,15 €
6.7.4			7,0	32	1 1/4"		R206CY106	2,11	шт.	163,39 €
6.7.5			11,7	40	1 1/2"		R206CY107	2,46	шт.	219,70 €
6.7.6			13,0	50	2"		R206CY108	2,87	шт.	268,30 €

6.8. Регуляторы перепада давления компактные типа R206C-1 **GIACOMINI** (Италия)

Поставляются в комплекте: клапан, капиллярная трубка, переходные штуцеры G1/4



№	Наименование	Тип	Kvs, м³/ч	DN	G	Тех.описание	Артикул	Вес, кг	Ед. изм.	Цена, евро
6.8.1	Регулятор перепада давления компактный	R206C-1	1,55	15	1/2"	Р _{ном} =25 бар, Т _{макс} =110 °С диапазон настройки 5-30 кПа	R206CY223	0,51	шт.	66,17 €
6.8.2			2,40	20	3/4"		R206CY224	0,57	шт.	72,13 €
6.8.3			4,15	25	1"		R206CY225	0,66	шт.	90,49 €



◆ **Группа 6. Тепловая автоматика и балансировка**

Балансировочные клапаны **IMI** (Швейцария) с возможностью комплектации электроприводами
Hydronic Engineering

6.9. Клапаны балансировочные и регулирующие, не зависящие от перепада давления, совместимый с пропорциональными (0-10В) или 3-точечными электроприводами, тип TA-Modulator



№	Наименование	Q _{max} , м³/ч	DN	G	Тех. описание	Ход штока, мм	Артикул	Вес, кг	Ед. изм.	Цена, евро
6.9.1	TA-Modulator	0,48	15	1/2"	R _{ном} =16 бар, T _{макс} =120 °С, ΔP _{мин} =15 кПа, ΔP _{макс} =6 бар	4,0	52164415	0,60	шт.	155,43 €
6.9.2		0,98	20	3/4"			52164420	0,70	шт.	171,09 €
6.9.3		1,75	25	1"	R _{ном} =16 бар, T _{макс} =120 °С, ΔP _{мин} =23 кПа, ΔP _{макс} =6 бар	6,5	52164425	0,80	шт.	207,89 €
6.9.4		3,60	32	1 1/4"			52164332	1,50	шт.	290,18 €
6.9.5		6,40	40	1 1/2"	R _{ном} =16 бар, T _{макс} =90 °С, ΔP _{мин} =30 кПа, ΔP _{макс} =4 бар	15,0	52164440	3,50	шт.	647,91 €
6.9.6		11,20	50	2"			52164450	3,90	шт.	742,80 €
6.9.7		24,10	65	-	R _{ном} =16 бар, T _{макс} =120 °С, ΔP _{мин} =30 кПа, ΔP _{макс} =4 бар	20,0	32202111001	18,1	шт.	1 665,15 €
6.9.8		37,30	80	-			32202111101	21,7	шт.	1 760,05 €

6.10. Клапаны балансировочные и регулирующие, не зависящие от перепада давления, совместимый с On/Off электроприводами, тип TA-Compact-P



6.10.1	TA-COMPACT-P	0,47	15	1/2"	PN=16 бар, T _{макс} =90 °С	4,0	52164015	0,54	шт.	126,89 €
6.10.2		1,15	20	3/4"			52164020	0,69	шт.	141,31 €
6.10.3		2,15	25	1"			52164025	0,79	шт.	161,50 €
6.10.4		3,70	32	1 1/4"			52164032	1,50	шт.	239,40 €

6.11. Клапаны балансировочные и регулирующие, не зависящие от перепада давления, тип R206A **gicomini** (Италия)



№	Наименование	Q _{max} , м³/ч	DN	G	Тех. описание	Артикул	Вес, кг	Ед. изм.	Цена, евро
6.11.1	R206A-1	0,52	15	1/2"	PN=25 бар, T _{макс} =120°С	R206AY113	0,63	шт.	66,02 €
6.11.2		1,175	20	3/4"		R206AY104	0,78	шт.	74,55 €
6.11.3		1,5	20	1"		R206AY105	0,90	шт.	90,19 €
6.11.4		3,5	25	1"		R206AY125	1,50	шт.	113,73 €



◆ **Группа 6. Тепловая автоматика и балансировка**

Электроприводы **IMI** (Швейцария)
Hydronic Engineering

6.12. Электроприводы для пропорционального и On/O ffрегулирования EMO-TM, EMO-T и Slider 160 для клапанов TA-Compact-DP, TA-Compact-P и TA-Modulator



№	Наименование	V перемещ. штока, с/мм/ход штока, мм	Для клапанов	Усил. кН	Тех. описание	Артикул	Вес, кг	Ед. изм.	Цена, евро
6.12.1	EMO-T	30 / 4,7	TA-Compact-P DN10-32	0,125	Норм. закрытый, On/Off, 230 В, присоед. M30x1,5	1833-00.500	0,20	шт.	34,72 €
6.12.2	EMO-TM	30 / 4,7	TA-Modulator DN15-20	0,125	0-10 В присоед. M30x1,5	1868-00.500	0,20	шт.	72,69 €
6.12.3	TA-Slider 160	10 / 6,5	TA-Modulator DN15-32	0,160	0-10 В присоед. M30x1,5	322224-10111	0,20	шт.	136,28 €

Приборы для измерения перепада давления, расхода и температуры **IMI** (Швейцария)
Hydronic Engineering

6.13. Прибор для измерения перепада давления, расхода и температуры типа TA-SCOPE Premium



№	Наименование	Тип	Тех. описание	Артикул	Вес, кг	Ед. изм.	Цена, евро
6.13.1	Прибор для балансировки*	TA-SCOPE Premium	$P_{ном}=25$ бар, $T_{макс}=120$ °С, погрешность измерений ΔP - не более 1%, погрешность измерения T - не более 0,2 °С, степень защиты IP64	52199012	6,30	шт.	3 328,12 €

* - поставляется в комплекте: портативный прибор, датчик ΔP , цифровой датчик температуры, измерительные шланги 2 шт, предохранительный датчик давления и температуры, измерительные двохвостые шланги, фонарик, зеркало, соединители для старых версий клапанов, шестигранный 3 мм/5 мм гаечный ключ для ниппелей на старых версиях клапанов, ручка для настройки TBV-C/TBV-CM/TBV-CMP, запасные фильтры шт., цепочка для установки, USB кабели для соединения, универсальное зарядное устройство для портативного прибора, DC (постоянный ток) кабели 2 шт., AC (переменный ток) кабель, изоляция для кабеля, ящик, инструкция по эксплуатации, паспорт.

6.14. Прибор для измерения перепада давления, расхода и температуры типа TA-SCOPE



№	Наименование	Тип	Тех. описание	Артикул	Вес, кг	Ед. изм.	Цена, евро
6.14.1	Прибор для балансировки*	TA-SCOPE	$P_{ном}=25$ бар, $T_{макс}=120$ °С, погрешность измерений ΔP - не более 1%, погрешность измерения T - не более 0,2 °С, степень защиты IP64	52199212	4,96	шт.	2 512,19 €

* - поставляется в комплекте: прибор (Hh), датчик Dp (DDp), цифровой датчик температуры (DTS), присоединительные патрубки с датчиками, универсальное зарядное, силовые кабели постоянного тока, силовой кабель переменного тока, торцовые ключи 3 мм/5 мм, приспособление для предварительной настройки клапанов типа TBV-C/TBV-CM/TBV-CMP, USB кабель, запасные фильтры (4 шт.), кейс из ударопрочного пластика, свидетельства о калибровке для DpS и DTS, краткое руководство.



◆ **Группа 6. Тепловая автоматика и балансировка**

Электронные средства автоматизации и регулирующая арматура

SAUTER (Швейцария)
Creating Sustainable Environments.

6.15. Контроллеры погодозависимые EQJW



№	Наименование	Тип	Тех.описание	Артикул	Вес, кг	Ед. изм.	Цена, евро
6.15.1	Регулятор температуры электронный одноконтурный	EQJW 126	Управление одним контуром системы отопления или системой ГВС, 230В~1/50 Гц	EQJW126F001	0,50	шт.	510,79 €
6.15.2	Регулятор температуры электронный двухконтурный	EQJW 146	Управление двумя контурами отопления или одним контуром отопления и ГВС, 230В~1/50 Гц	EQJW146F002	0,70	шт.	659,87 €

6.16. Датчики температуры для EQJW



6.16.1	Датчик комнатной температуры	EGT 330	Ni1000, диапазон измерений: -35...70 °С	EGT330F102	0,08	шт.	25,15 €
6.16.2	Датчик температуры наружного воздуха	EGT 301	Ni1000, диапазон измерений: -35...90 °С	EGT301F102	0,10	шт.	25,36 €
6.16.3	Накладной датчик температуры	EGT 311	Ni1000, диапазон измерений: -30...130 °С	EGT311F102	0,10	шт.	28,65 €
6.16.4	Погружной датчик тем-ры 100мм	EGT 346	Ni1000, диапазон измерений: -30...130 °С	EGT346F102	0,11	шт.	47,42 €
6.16.5	Погружной датчик тем-ры 200мм	EGT 347	Ni1000, диапазон измерений: -30...130 °С	EGT347F102	0,13	шт.	48,61 €
6.16.6	Защитная гильза L=100 мм	-	Защитная гильза из латуни для EGT346, присоед. R 1/2"	391011100	0,07	шт.	17,03 €
6.16.7	Защитная гильза L=200 мм	-	Защитная гильза из латуни для EGT347, присоед. R 1/2"	391011200	0,11	шт.	19,91 €

Электронные средства автоматизации

6.17. Погодозависимые контроллеры "ТРИТОН" (Россия)



№	Наименование	Тип	Тех.описание	Вес, кг	Ед. изм.	Цена, рубль
6.17.1	Электронный регулятор температуры одноконтурный	Тритон-001.3	Управление одним контуром системы отопления или ГВС, 230 В~1/50 Гц	0,50	шт.	17 010 Р
6.17.2	Электронный регулятор температуры двухконтурный	Тритон-021.1	Управление одним контуром системы отопления и системой ГВС, 230В~1/50 Гц	0,60	шт.	20 260 Р

6.18. Датчики температуры  (Германия)



№	Наименование	Тип	Тех.описание	Артикул	Вес, кг	Ед. изм.	Цена, евро
6.18.1	Датчик температуры наружного воздуха	ATF01	Pt100, диапазон измерений: -50...+90 °С, 4провода	1101-1030-1003-000	0,11	шт.	15,79 €
6.18.2	Накладной датчик температуры	ALTF02	Pt100, диапазон измерений: -30...+110 °С, 4 провода	1101-1010-1003-000	0,15	шт.	22,35 €
6.18.3	Погружной датчик температуры 50мм	TF 43	Pt100, диапазон измерений: -30...+150 °С, 4провода	1101-7010-1013-000	0,10	шт.	21,77 €
6.18.4	Защитная гильза L=50 мм	TH08-MS	Гильза из никелированной латуни для TF 43, присоед. R 1/2"	7100-0011-0010-132	0,05	шт.	9,61 €



◆ Группа 6. Тепловая автоматика и балансировка

Электронные средства автоматизации

6.19. Погодозависимый контроллер  (Россия)



6.19.1	Регулятор для многоконтурных систем отопления и ГВС	TRM1032M-11.00.P	Управление одним контуром системы отопления и ГВС, 230 В ~1/50Гц	129148	0,8	шт.	26 620,00 Р
--------	---	------------------	--	--------	-----	-----	-------------

6.20. Датчик температуры наружного воздуха  (Россия)



6.20.1	Датчик температуры наружного воздуха	ДТС3125	Pt1000, диапазон измерений: -50...+90 °С, 4провода	128965	0,11	шт.	2 110,00 Р
6.20.2	Датчик температуры накладной	ДТС3224	Pt1000, диапазон измерений: -30...+110 °С, 4 провода	138747	0,18	шт.	2 310,00 Р
6.20.3	Термопреобразователь сопротивления	ДТС515Л	Pt1000, диапазон измерений: -30...+150 °С, 4провода	115748	0,10	шт.	3 070,00 Р
6.20.4	Защитная гильза L=60 мм	Г3.6.3.С.6. Б.3.10.60	Гильза из никелированной латуни для TF 43, присоед. R 1/2"	129354	0,05	шт.	1 480,00 Р

6.21. Датчики температуры  (Германия)



6.21.1	Датчик температуры наружного воздуха	ATF01	Pt1000, диапазон измерений: -50...+90 °С, 4провода	1101-1030-5001-000	0,11	шт.	18,85 €
6.21.2	Датчик температуры накладной	ATF02	Pt1000, диапазон измерений: -30...+110 °С, 4 провода	1101-1010-5001-000	0,18	шт.	13,63 €
6.21.3	Датчик температуры погружной	Tf43	Pt1000, диапазон измерений: -30...+150 °С, 4провода	1101-7010-5011-000	0,10	шт.	24,61 €

6.22. Погодозависимый контроллер  (Польша)



6.22.1	Контроллер погодозависимый	ST-410AS	Три контура системы отопления или два контура отопления и ГВС	14.0129	2,12	шт.	399,33 €
--------	----------------------------	----------	---	---------	------	-----	----------

6.23. Датчики температуры  (Германия)



6.23.1	Датчик температуры наружного воздуха	ATF01	Ni1000, диапазон измерений: -50...+90 °С	1101-1030-9001-000	0,11	шт.	19,30 €
6.23.2	Накладной датчик температуры	ALTF02	Ni1000, диапазон измерений: -30...+110 °С	1101-1010-9001-000	0,15	шт.	22,71 €
6.23.3	Погружной датчик температуры 100мм	TF 43	Ni1000, диапазон измерений: -30...+150 °С	1101-7010-9021-000	0,11	шт.	32,70 €
6.23.4	Защитная гильза L=100 мм	TH08-MS	Гильза из никелированной латуни для TF 43, присоед. R 1/2"	100-0011-0020-132	0,07	шт.	10,95 €



◆ Группа 6. Тепловая автоматика и балансировка

Регуляторы расхода **IMI** (Швейцария)
Hydronic Engineering

6.24. Регуляторы расхода с возможностью присоединения привода КТМ 512



№	Наименование	Q _{max} , м³/ч	DN	G	Тех. описание	Артикул	Вес, кг	Ед. изм.	Цена, евро
6.24.1	КТМ 512LF	0,8	15/20	1"	ΔP _{мин} =24 кПа, ΔP _{макс} =16 бар T _{макс} =120°C	52796220	1,20	шт.	696,88 €
6.24.2		3,2	25/32	1 1/4"		52796225	2,00	шт.	844,81 €
6.24.3		7,6	40/50	2"		52796240	4,50	шт.	1 056,03 €
6.24.4	КТМ 512NF	1,0	15/20	1"	ΔP _{мин} =40 кПа, ΔP _{макс} =16 бар T _{макс} =120°C	52796020	1,50	шт.	696,88 €
6.24.5		3,8	25/32	1 1/4"		52796025	2,00	шт.	844,81 €
6.24.6		9,5	40/50	2"		52796040	4,50	шт.	1 056,03 €
6.24.7	КТМ 512HF	1,4	15/20	1"	ΔP _{мин} =80 кПа, ΔP _{макс} =16 бар T _{макс} =120°C	52796420	1,50	шт.	696,88 €
6.24.8		5,4	25/32	1 1/4"		52796425	2,00	шт.	844,81 €
6.24.9		12,6	40/50	2"		52796440	4,50	шт.	1 056,03 €

* - DN65-125 поставляются под заказ

Клапаны с T_{макс}=150°C поставляются под заказ

6.25. Фитинги присоединительные под приварку ЭнКо  (Казахстан)



№	Наименование	DN	G	Артикул	Вес, кг	Ед. изм.	Цена, тенге
6.25.1	Фитинг присоединительный	20	1"	50120100	0,25	шт.	6 500 тт.
6.25.2		25	1 1/4"	50125114	0,34	шт.	11 000 тт.
6.25.3		40	2"	50140200	1,08	шт.	14 000 тт.

6.26. Исполнительный механизм для регуляторов расхода КТМ 512 **IMI** (Швейцария)
Hydronic Engineering



№	Наименование	Тип	Тех. описание	Артикул	Вес, кг	Ед. изм.	Цена, евро
6.26.1	Электропривод	МС50/230	Для 3-х точечного регулирования, усилие (0,5кН), электропитание 230/50~1. Присоед. М30×1,5	61050012	0,20	шт.	393,04 €



◆ **Группа 6. Тепловая автоматика и балансировка**

Клапаны регулирующие седельные и электроприводы **IMI** (Швейцария)



6.27. Клапаны регулирующие седельные двухходовые CV216 RGA (резьбовые), $P_{ном}=16$ бар, $T_{макс}=150^{\circ}C$, поставляются в комплекте: клапан, резьбовые присоединительные фитинги - 2 шт.



№	Наименование	Тип	Kvs*, м³/ч	DN	Rp	Ход штока, мм	Артикул	Вес, кг	Ед. изм.	Цена, евро
6.27.1	Клапан двухходовой регулирующей резьбовой CV 216 RGA		4,0	15	1/2"	12	60230515	0,90	шт.	240,58 €
6.27.2			6,3	20	3/4"	12	60230220	1,40	шт.	246,95 €
6.27.3			10,0	25	1"	14	60230225	1,70	шт.	294,41 €
6.27.4			16,0	32	1 1/4"	14	60233232	3,40	шт.	353,00 €
6.27.5			25,0	40	1 1/2"	14	60233240	4,00	шт.	440,04 €
6.27.6			40,0	50	2"	14	60233250	5,70	шт.	601,51 €

* - клапаны с меньшим Kvs поставляются по запросу

6.28. Клапаны регулирующие седельные двухходовые CV216 GG (фланцевые), $P_{ном}=16$ бар, $T_{макс}=150^{\circ}C$



№	Наименование	Тип	Kvs*, м³/ч	DN	Ход штока, мм	Артикул	Вес, кг	Ед. изм.	Цена, евро
6.28.1	Клапан двухходовой регулирующей фланцевый CV 216 GG		4,0	15	14	60235515	4,10	шт.	334,84 €
6.28.2			6,3	20	14	60235220	5,30	шт.	354,29 €
6.28.3			10,0	25	14	60235225	6,60	шт.	369,42 €
6.28.4			16,0	32	14	60235232	10,00	шт.	434,16 €
6.28.5			25,0	40	14	60235240	11,80	шт.	467,67 €
6.28.6			40,0	50	14	60235250	15,30	шт.	532,49 €
6.28.7			63,0	65	30	60235465	24,80	шт.	924,55 €
6.28.8			100,0	80	30	60235280	29,80	шт.	1 188,14 €
6.28.9			160,0	100	30	60235290	42,90	шт.	1 477,53 €
6.28.10			250,0	125	50	60235491	61,20	шт.	3 717,28 €
6.28.11			315,0	150	50	60235392	89,20	шт.	4 439,15 €

* - клапаны с меньшим Kvs поставляется по запросу



◆ **Группа 6. Тепловая автоматика и балансировка**

Клапаны регулирующие седельные и электроприводы **IMI** (Швейцария)
Hydronic Engineering

6.29. Клапаны регулирующие седельные трехходовые CV316 RGA (резьбовые), $P_{ном}=16$ бар, $T_{макс}=150^{\circ}\text{C}$, поставляются в комплекте: клапан, резьбовые присоединительные фитинги - 3 шт.



№	Наименование	Тип	Kvs*, м³/ч	DN	Rp	Ход штока, мм	Артикул	Вес, кг	Ед. изм.	Цена, евро
6.29.1	Клапан трехходовой регулирующий резьбовой CV316 RGA		4,0	15	1/2"	12	60330515	0,90	шт.	240,58 €
6.29.2			6,3	20	3/4"	12	60330220	1,40	шт.	246,95 €
6.29.3			10,0	25	1"	14	60330225	1,70	шт.	294,41 €
6.29.4			16,0	32	1 1/4"	14	60333232	3,40	шт.	353,00 €
6.29.5			25,0	40	1 1/2"	14	60333240	4,00	шт.	440,04 €
6.29.6			40,0	50	2"	14	60333250	5,70	шт.	601,51 €

* - клапаны с меньшим Kvs поставляются по запросу

6.30. Клапаны регулирующие седельные трехходовые CV316 GG (фланцевые), $P_{ном}=16$ бар, $T_{макс}=150^{\circ}\text{C}$



№	Наименование	Тип	Kvs*, м³/ч	DN	Ход штока, мм	Артикул	Вес, кг	Ед. изм.	Цена, евро
6.30.1	Клапан трехходовой регулирующий фланцевый CV 316 GG		4,0	15	14	60335515	3,10	шт.	290,59 €
6.30.2			6,3	20	14	60335220	4,00	шт.	312,10 €
6.30.3			10,0	25	14	60335225	5,00	шт.	325,09 €
6.30.4			16,0	32	14	60335232	7,60	шт.	379,06 €
6.30.5			25,0	40	14	60335240	9,10	шт.	408,29 €
6.30.6			40,0	50	14	60335250	11,60	шт.	467,67 €
6.30.7			63,0	65	30	60335465	20,00	шт.	845,72 €
6.30.8			100,0	80	30	60335280	24,00	шт.	1 078,99 €
6.30.9			160,0	100	30	60335290	29,80	шт.	1 349,04 €
6.30.10			250,0	125	50	60335491	51,20	шт.	3 413,06 €
6.30.11			315,0	150	50	60335392	76,20	шт.	4 035,89 €

* - клапаны с меньшим Kvs поставляются по запросу



◆ **Группа 6. Тепловая автоматика и балансировка**

Клапаны регулирующие седельные и электроприводы **IMI** (Швейцария)
Hydronic Engineering

6.31. Электроприводы Slider и MC, напряжение питания 230В*



№	Наименование	Скорость перемещ. штока, с/мм** / ход штока, мм	Диам. клап.	Усил. кН	Входной сигнал	Артикул	Вес, кг	Ед. изм.	Цена, евро
6.31.1	TA-MC55/230	9 . 5° / 20	15-50	0,6	2, 3-точечный	61055002	1,50	шт.	435,15 €
6.31.2	TA-MC100/230	12. 9° . 4. 1,9 / 20	15-50	1,0	3-точечный, 0(4)...20 мА 0(2)...10 В	61100002	2,50	шт.	802,97 €
6.31.3	TA-MC161/230	6 . 4° / 20	32-50	1,6	3-точечный, 0(4)...20 мА 0(2)...10 В	61161002	3,20	шт.	1 103,54 €
6.31.4	TA-MC160/230	6 . 4° / 30	65-100	1,6	3-точечный, 0(4)...20 мА 0(2)...10 В	61160002	3,20	шт.	1 004,93 €
6.31.5	TA-MC250/230	5 . 2,5° / 50	65-100	2,5	3-точечный, 0(4)...20 мА 0(2)...10 В	61250002	8,20	шт.	1 586,19 €
6.31.6	TA-MC250/230	5 . 2,5° / 50	125-150	2,5	3-точечный, 0(4)...20 мА 0(2)...10 В	61250012	8,20	шт.	1 586,19 €
6.31.7	TA-MC500/230	5 . 2,5° / 50	65-100	5,0	3-точечный, 0(4)...20 мА 0(2)...10 В	61500002	8,20	шт.	1 788,20 €
6.31.8	TA-MC500/230	5 . 2,5° / 50	125-150	5,0	3-точечный, 0(4)...20 мА 0(2)...10 В	61500012	8,20	шт.	1 788,20 €
6.31.9	TA-MC1000/230	1 / 50	125-150	10,0	3-точечный, 0(4)...20 мА 0(2)...10 В	61000002	11,00	шт.	2 816,15 €

* - приводы на 24 В поставляются по запросу

** - скорость перемещения штока регулируется, предварительная настройка отмечена знаком °

Таблицы совместимости приводов TA-MC и клапанов серии CV

CV 216/316 RGA&G PN16							
DN		15	20	25	32	40	50
TA-MC55/230	Давление закрытия, бар	15,0	12,5	7,5	4,5	2,5	1,5
TA-MC100/230	Давление закрытия, бар	16,0	16,0	15,0	9,0	5,5	3,5
TA-MC161/230	Давление закрытия, бар	не устанавливается			15,0	9,5	6,0

CV 216/316 RGA/G, PN16						
DN		65	80	100	125	150
TA-MC160/230	Давление закрытия, бар	3,5	2,3	1,4	не устанавливается	
TA-MC250/230	Давление закрытия, бар	5,5	3,5	2,5	1,6	1,2
TA-MC500/230	Давление закрытия, бар	12,5	8,5	5,0	3,7	2,7
TA-MC1000/230	Давление закрытия, бар	не устанавливается			8,0	5,5



◆ Группа 6. Тепловая автоматика и балансировка

Клапаны регулирующие седельные  (Швейцария)
Creating Sustainable Environments.

6.32. Клапаны регулирующие седельные двухходовые резьбовые VUN, P_{ном}=16 бар, T_{макс}=150°C (без фитингов)



№	Наименование	Тип	Kvs, м³/ч	DN	G	Ход штока, мм	Артикул	Вес, кг	Ед. изм.	Цена, евро
6.32.1	Клапан двухходовой регулирующий резьбовой	VUN	4,0	15	1"	8	VUN015F300	0,82	шт.	134,49 €
6.32.2	Клапан двухходовой регулирующий резьбовой	VUN	6,3	20	1 1/4"	8	VUN020F300	1,00	шт.	150,93 €
6.32.3	Клапан двухходовой регулирующий резьбовой	VUN	10,0	25	1 1/2"	8	VUN025F300	1,30	шт.	169,75 €
6.32.4	Клапан двухходовой регулирующий резьбовой	VUN	16,0	32	2"	8	VUN032F300	1,74	шт.	207,44 €
6.32.5	Клапан двухходовой регулирующий резьбовой	VUN	22,0	40	2 1/4"	8	VUN040F300	2,52	шт.	254,61 €

6.33. Фитинги присоединительные под приварку ЭнКо  (Казахстан)



№	Наименование	DN	G	Артикул	Вес, кг	Ед. изм.	Цена, тенге
6.33.1	Фитинг присоединительный	15	1"	50115100	0,16	шт.	5 000 тг.
6.33.2	Фитинг присоединительный	20	1 1/4"	50120114	0,25	шт.	7 200 тг.
6.33.3	Фитинг присоединительный	25	1 1/2"	50125112	0,34	шт.	11 400 тг.
6.33.4	Фитинг присоединительный	32	2"	50132200	0,86	шт.	12 400 тг.
6.33.5	Фитинг присоединительный	40	2 1/4"	50140214	1,08	шт.	14 100 тг.

6.34. Электроприводы для регулирующих клапанов серий VUN



№	Наименование	Развив-е усилие, кН	Входной сигнал	Питающее напряж-е	Ход штока, мм	Артикул	Вес, кг	Ед. изм.	Цена, евро
6.34.1	AVM105	0,25	2,3-точечный	220 В	8	AVM105F120	0,70	шт.	131,59 €
6.34.2	AVM105 S	0,25	2,3-точечный / 0...10 В	24 В	8	AVM105SF132	0,70	шт.	143,05 €
6.34.3	AVM115	0,5	2,3-точечный	220 В	8	AVM115F120	0,70	шт.	174,46 €
6.34.4	AVM115 S	0,5	2,3-точечный / 0...10 В	24 В	8	AVM115SF32	0,70	шт.	202,55 €
6.34.5	AVM321	1,0	2,3-точечный	220 В	8	AVM321F110	1,50	шт.	303,47 €
6.34.6	AXM217M30x1,5	0,12	2,3-точечный	220 В	6,3	AXM217F200	0,15	шт.	119,21 €

Таблица совместимости электроприводов AVM и клапанов VUN

		VUN, PN16					
DN		15	20	25	32	40	50
AVM105	Давление закрытия, бар	4,0	4,0	4,0	3,0	1,9	0,9
AVM115	Давление закрытия, бар	6,0	5,0	4,0	3,5	3,0	2,0
AVM321	Давление закрытия, бар	10,0	10,0	10,0	10,0	6,0	4,0



◆ Группа 6. Тепловая автоматика и балансировка

Клапаны регулирующие седельные  (Италия)

6.35. Клапаны регулирующие седельные двухходовые МК (резьбовые), $P_{ном}=16$ бар, $T_{макс}=150^{\circ}C$



№	Наименование	Тип	Kvs, м ³ /ч	DN	G	Ход штока, мм	Артикул	Вес, кг	Ед. изм.	Цена, евро
6.35.1	Клапан двухходовой регулирующий резьбовой	МК	3,0	15	1/2"	15	7.030.00361	0,86	шт.	101,79 €
6.35.2			6,3	20	3/4"		7.030.00362	0,79	шт.	101,79 €
6.35.3			9,0	25	1"		7.030.00363	0,99	шт.	110,2 €
6.35.4			14,0	32	1 1/4"		7.030.00364	1,35	шт.	121,71 €
6.35.5			19,0	40	1 1/2"		7.030.00360	1,48	шт.	123,48 €

6.36. Клапаны регулирующие седельные трехходовые МК (резьбовые), $P_{ном}=16$ бар, $T_{макс}=150^{\circ}C$



№	Наименование	Тип	Kvs, м ³ /ч	DN	G	Ход штока, мм	Артикул	Вес, кг	Ед. изм.	Цена, евро
6.36.1	Клапан трехходовой регулирующий резьбовой	МК	3,0	15	1/2"	15	7.006.00643	0,87	шт.	101,79 €
6.36.2			6,3	20	3/4"		7.006.00652	1,84	шт.	101,79 €
6.36.3			9,0	25	1"		7.006.00649	1,05	шт.	110,2 €
6.36.4			14,0	32	1 1/4"		7.006.00646	1,47	шт.	121,71 €
6.36.5			19,0	40	1 1/2"		7.006.00640	1,64	шт.	130,17 €

6.37. Клапаны регулирующие седельные трехходовые МК DN (фланцевые), $P_{ном}=16$ бар, $T_{макс}=150^{\circ}C$



№	Наименование	Тип	Kvs, м ³ /ч	DN	G	Ход штока, мм	Артикул	Вес, кг	Ед. изм.	Цена, евро
6.37.1	Клапан трехходовой регулирующий фланцевый	МК	40,0	50		15	7.006.00255	12,21	шт.	372,50 €
6.37.2			63,0	65		30	7.006.00426	19,20	шт.	520,33 €
6.37.3			100,0	80		30	7.006.00428	23,60	шт.	638,02 €
6.37.4			160,0	100		30	7.006.00381	34,65	шт.	1 121,39 €
6.37.5			250,0	125		30	7.006.00743	55,00	шт.	1 652,42 €
6.37.6			360,0	150		30	7.006.00717	77,50	шт.	2 198,04 €

6.38. Контрфланцы, замыкающие



№	Наименование	DN	P N бар	Артикул	Вес, кг	Ед. изм.	Цена, евро
6.38.1	Контрфланец*	50	16	7.030.02041	3,00	шт.	97,53 €
6.38.2		65		7.030.02042	3,15	шт.	108,2 €
6.38.3		80		7.030.02043	3,32	шт.	127,7 €

* в комплекте с прокладками и болтами

6.39. Электроприводы для регулирующих клапанов МК



№	Наименование	Входной сигнал	Питающее напряж-е	Скорость перемещ. штока, с/мм	Усил., кН	Диам. клап.	Ход штока, мм	Артикул	Вес, кг	Ед. изм.	Цена, евро
6.39.1	AS/250/75/00	2, 3 точечный	230 В	5	0,25	15-32	15	7.006.00662	1,08	шт.	167,48 €
6.39.2	AS/800/240/00			8	0,80	32-50	30	7.006.00664	1,32	шт.	214,49 €
6.39.3	AS/1400/150/00			5	1,40	50-100	30	7.006.00503	2,60	шт.	295,88 €
6.39.4	AS/3200/150/00			5	3,33	125-150	30	7.030.02000	4,60	шт.	862,31 €



◆ Группа 6. Тепловая автоматика и балансировка



6.40. Монтажный комплект для клапанов типа МК, только для электроприводов AS 80 **mut** (Италия)



№	Наименование	Тип	DN	Артикул	Вес, кг	Ед. изм.	Цена, евро
6.40.1	Монтажный комплект	KIT МК	15-50	7.006.00602	0,046	шт.	4,63 €

Таблица совместимости электроприводов АSi клапанов МК **mut** (Италия)



		МК, PN16											
DN		G1/2"	G3/4"	G1"	G1 1/4"	G1 1/2"	G2"	DN50	DN65	DN80	DN100	DN125	DN150
AS 250	Давление закрытия, бар	5,0	4,0	3,0	2,0	-	-	-	-	-	-	-	-
AS 800	Давление закрытия, бар	-	-	-	5,0*	3,0*	2,0*	-	-	-	-	-	-
AS 1400	Давление закрытия, бар	-	-	-	-	-	-	3,5	2,5	1,5	1,0	-	-
AS 3200	Давление закрытия, бар	-	-	-	-	-	-	-	-	-	-	1,5	0,9

* - с адаптером



◆ **Группа 6. Тепловая автоматика и балансировка**

Краны шаровые регулирующие  (Швейцария)



6.41. Краны шаровые регулирующие двухходовые VKR



№	Наименование	Тип	Kvs, м³/ч	DN	Rp	PN, бар	Артикул	Вес, кг	Ед. изм.	Цена, евро
6.41.1	Кран шаровый двухходовой	VKR	4,0	15	1/2"	40	VKR015F320-FF	0,29	шт.	39,52 €
6.41.2			6,3	20	3/4"		VKR020F310-FF	0,32	шт.	43,89 €
			10,0				VKR020F300-FF			
6.41.3			10,0	25	1"		VKR025F310-FF	0,49	шт.	58,07 €
			16,0				VKR025F300-FF			
6.41.4			16,0	32	1 1/4"		VKR032F310-FF	0,73	шт.	87,45 €
			25,0				VKR032F300-FF			
6.41.5			25,0	40	1 1/2"		VKR040F310-FF	1,10	шт.	122,42 €
			40,0				VKR040F300-FF			
6.41.6			40,0	50	2"		VKR050F310-FF	1,76	шт.	202,92 €
	63,0	VKR050F300-FF								

6.42. Краны шаровые регулирующие трехходовые BKR



6.42.1	Кран шаровый трехходовой	BKR	4,0	15	1/2"	40	BKR015F320-FF	0,31	шт.	68,40 €
6.42.2			6,3	20	3/4"		BKR020F310-FF	0,40	шт.	76,01 €
6.42.3			10,0				BKR025F310-FF	0,63	шт.	88,09 €
6.42.4			16,0	32	1 1/4"		BKR032F310-FF	0,97	шт.	106,88 €
6.42.5			25,0				BKR040F310-FF	1,40	шт.	166,79 €
6.42.6			40,0	50	2"		BKR050F310-FF	2,67	шт.	269,33 €

6.43. Электроприводы и принадлежности для регулирующих кранов VKR, BKR



№	Наименование	Время работы, сек	Крутящий момент, Н·м	Входной сигнал	Питающее напряжение	Артикул	Вес, кг	Ед. изм.	Цена, евро
6.43.1	AKM105	30	4	2, 3-точечный	220 В	AKM105F100	0,70	шт.	160,47 €
6.43.2	AKM105 S	35/60/120	4	2, 3-точ-й/ 0...10 В	24 В	AKM105SF132	0,70	шт.	151,33 €
6.43.3	AKM105	120	4	2, 3-точечный	220 В	AKM105F120	0,70	шт.	134,35 €
6.43.4	AKM115	120	8	2, 3-точечный	220 В	AKM115F120	0,70	шт.	159,15 €
6.43.5	AKM115 S	35/60/120	8	2, 3-точечный/ 0...10 В	24 В	AKM115SF132	0,70	шт.	178,86 €

Таблица совместимости электроприводов АКМ и регулирующих шаровых кранов VKR

VKR: двухходовой регулирующий шаровый кран с внутренней резьбой, PN40									
DN				15	20	25	32	40	50
AKM105F100	Давление закрытия	бар		1,8	1,8	1,8	1,2	1,2	1,2
AKM105F120	Давление закрытия	бар		1,8	1,8	1,8	1,2	1,2	1,2
AKM115F120	Давление закрытия	бар		3,5	3,5	3,5	2,4	2,4	2,4

Таблица совместимости электроприводов АКМ и регулирующих шаровых кранов BKR

BKR: трехходовой регулирующий шаровый кран с внутренней резьбой, PN40									
DN				15	20	25	32	40	50
AKM105F100	Давление закрытия	бар		1,8	1,8	1,8	1,2	1,2	1,2
AKM105F120	Давление закрытия	бар		1,8	1,8	1,8	1,2	1,2	1,2
AKM115F120	Давление закрытия	бар		2,0	2,0	2,0	2,0	2,0	2,0



◆ Группа 6. Тепловая автоматика и балансировка

Регуляторы давления **IMI** (Швейцария)
Hydronic Engineering

6.44. Регуляторы перепада давления седельные приварные DA 616, $P_{ном}=25$ бар, $T_{макс}=150^{\circ}C$, поставляются в комплекте: клапан, регулирующий блок, 2 импульсные трубки, 2 приварных фитинга



№	Наименование	Тип	Kvs, м³/ч	DN	Диапазон настройки давления, бар	Артикул	Вес, кг	Ед. изм.	Цена, евро
6.44.1	Регулятор перепада давления приварной	DA 616	5,0	15	0,15-0,6	52861315	4,10	шт.	510,16 €
6.44.2					0,3-2,1				
6.44.3			8,0	20	0,15-0,6	52861320	4,40	шт.	557,79 €
6.44.4					0,3-2,1				
6.44.5			10,0	25	0,15-0,6	52861325	4,70	шт.	613,18 €
6.44.6					0,3-2,1				
6.44.7	15,0	32	0,25-0,7	52861332	6,10	шт.	688,50 €		
6.44.8			0,4-2,2						
6.44.9	21,0	40	0,25-0,7	52861340	7,00	шт.	864,80 €		
6.44.10			0,4-2,2						
6.44.11	32,0	50	0,25-0,7	52861350	9,10	шт.	975,66 €		
6.44.12			0,4-2,2						

6.45. Регуляторы перепада давления седельные фланцевые DA 616, $P_{ном}=25$ бар, $T_{макс}=150^{\circ}C$, поставляются в комплекте: клапан, регулирующий блок, 2 импульсные трубки



6.45.1	Регулятор перепада давления фланцевый	DA 616	5,0	15	0,15 - 0,6	52861515	5,20	шт.	537,11 €
6.45.2					0,3 - 2,1				
6.45.3			8,0	20	0,15-0,6	52861520	5,90	шт.	621,15 €
6.45.4					0,3 - 2,1				
6.45.5			10,0	25	0,15 - 0,6	52861525	6,80	шт.	697,86 €
6.45.6					0,3 - 2,1				
6.45.7	15,0	32	0,25 - 0,7	52861532	8,90	шт.	793,42 €		
6.45.8			0,4 - 2,2						
6.45.9	21,0	40	0,25 - 0,7	52861540	10,40	шт.	988,21 €		
6.45.10			0,4 - 2,2						
6.45.11	32,0	50	0,25 - 0,7	52861550	13,30	шт.	1 124,71 €		
6.45.12			0,4 - 2,2						

6.46. Регуляторы перепада давления с изменяемой настройкой, DAF 516, $P_{ном}=25$, $T_{макс}=150^{\circ}C$, поставляются в комплекте: клапан, 2 импульсные трубки



6.46.1	Регулятор перепада давления	DAF 516	60	65	0,1 - 0,6	52761165	18,0	шт.	2 885,98 €
--------	-----------------------------	---------	----	----	-----------	----------	------	-----	------------

6.48. Регуляторы перепада давления с изменяемой настройкой TA-PILOT-R (устанавливаются на обратный трубопровод) $P_{ном}=25$, $T_{макс}=150^{\circ}C$, поставляются в комплекте: клапан, 1 импульсная трубка



№	Наименование	Тип	Kvs, м³/ч	DN	Q _{max} , м³/ч	Диапазон настройки	Артикул	Вес, кг	Ед. изм.	Цена, евро
6.47.1	Регулятор перепада давления	TA-PILOT-R	75	65	53	0,3 - 1,5	23121-2122-065	18,0	шт.	2 741,22 €
6.47.2			110	80	78	0,3 - 1,5	23121-2122-080	21,0	шт.	2 855,45 €
6.47.3			180	100	127	0,3 - 1,5	23121-2122-100	32,0	шт.	3 769,19 €



◆ **Группа 6. Тепловая автоматика и балансировка**

Регуляторы температуры **IMI** (Швейцария)



6.48. Клапаны термостатические с разгруженным по давлению конусом TA-Multi



№	Наименование	Тип	Kvs, м ³ /ч	DN	G	Тех. описание	Артикул	Вес, кг	Ед. изм.	Цена, евро
6.48.1	Регулятор температуры	TA-Multi	1,88	15	1/2"	P _{ном} =16 бар, T _{макс} =120 °C	5850-02.000	0,35	шт.	119,13 €
6.48.2	Регулятор температуры		3,57	20	3/4"		5850-03.000	0,45	шт.	123,82 €
6.48.3	Регулятор температуры		5,88	25	1"		5850-04.000	0,65	шт.	133,25 €
6.48.4	Регулятор температуры		9,17	32	1 1/4"		5850-05.000	0,80	шт.	219,37 €
6.48.5	Регулятор температуры		11,7	40	1 1/2"		5850-06.000	1,00	шт.	191,90 €
6.48.6	Регулятор температуры		14,3	50	2"		5850-08.000	1,60	шт.	279,48 €

6.49. Механизмы исполнительные для регулятора температуры TA-Multi



№	Наименование	Тип	Тех. описание	Артикул	Вес, кг	Ед. изм.	Цена, евро
6.49.1	Термостатическая головка с выносным датчиком	RTL	T - 0°C/50 °C, присоединение M30 x 1,5	6510-00.500	0,15	шт.	46,67 €
6.49.2		Thermostatic Head K	T - 20°C/70 °C, длина трубки 2 м, присоединение M30 x 1,5	6672-00.500	0,30	шт.	126,23 €

* - Исполнительный механизм с другим диапазоном настройки поставляется под заказ

6.50. Термостатические циркуляционные клапаны TA-Therm, P_{ном}=16 бар, T_{макс}=90°C **ZERO**



№	Наименование	Тип	Kvs, м ³ /ч	DN	G	Диапазон настройки	Артикул	Вес, кг	Ед. изм.	Цена, евро
6.50.1	Ограничители температуры	TA-Therm	1,1	15	1/2"	35-80 °C	52820115	0,40	шт.	141,13 €
6.50.2	Ограничители температуры	TA-Therm	1,1	20	3/4"	35-80 °C	52820120	0,50	шт.	145,19 €



Регулирующая и предохранительная арматура  (Германия)

Проходные регулирующие клапаны с фланцами



Назначение:

Предназначен для регулирования рабочей среды в трубопроводе

Рабочие среды:

Хладагенты, охлаждающая жидкость, охлаждающий рассол, подогретая и горячая вода, водяной пар, очищенный пар, газ, щелочные растворы, кислоты, деионизированная вода, масло-теплосителители, прочие среды

Общие технические параметры:

Номинальный диаметр:
DN 15 - 500

Номинальное давление:
16 - 40 бар

Рабочая температура:
-60 °C ... +450°C

Регуляторы давления

Назначение:

Предназначен для работы в качестве пропорционального регулятора прямого действия

Рабочие среды:

водяной пар, нейтральные газы, пары, жидкости и т. п.

Общие технические параметры:

Номинальный диаметр:
DN 80 - 1200

Номинальное давление:
10 - 40 бар

Рабочая температура:
-60 °C ... +427°C



Клапан предохранительный

Назначение:

Применяется в качестве предохранительного устройства на трубопроводах. Предохранительный клапан предотвращает превышение допустимого рабочего давления в определенном диапазоне, что обеспечивает необходимую защиту всех систем и оборудования

Общие технические параметры:

Номинальный диаметр:
DN 20 - 250

Номинальное давление:
10 - 40 бар

Рабочая температура:
-60 °C ... +450 °C





◆ Группа 7. Баки расширительные мембранные

Баки расширительные мембранные (гидропневмобаки) для систем отопления и кондиционирования

7.1. Баки расширительные мембранные  (Швейцария) * Мембрана Butyl



№	Тип	Объем, л	G / DN	Тех. описание	Размеры, мм диаметр/ширина (высота)	Артикул	Вес, кг	Ед. изм.	Цена, евро
7.1.1	Statico SD 35.10	35	3/4" (П)	P _{макс.} = 10 бар, 70°C	485/280	7103004	9,70	шт.	156,10 €
7.1.2	Statico SD 50.10	50			536/316	7103005	12,00	шт.	186,72 €
7.1.3	Statico SD 80.10	80			636/346	7103006	16,00	шт.	236,18 €
7.1.4	Statico SU 140.10	140			420/1489	7103007	32,00	шт.	763,64 €

7.2. Баки расширительные мембранные  (Италия) * Мембрана SBR



7.2.1	ER 8 CE	8	3/4" (П)	P _{макс.} = 8 бар, 110°C	205/300	A102L16	2,00	шт.	28,23 €
7.2.2	ER 12 CE	12			270/300	A102L20	4,00	шт.	35,16 €
7.2.3	ER 18 CE	18			270/410	A102L24	4,50	шт.	38,62 €
7.2.4	ER 24 CE	24			320/355	A102L27	5,00	шт.	43,08 €
7.2.5	ERCE 35/p*	35			400/390	A122L31	7,50	шт.	74,28 €
7.2.6	ERCE 50/p*	50			400/500	A122L34	10,00	шт.	88,14 €
7.2.7	ERCE 80	80			400/820	A112L37	17,00	шт.	137,77 €
7.2.8	ERCE 100	100			500/775	A112L38	19,00	шт.	178,27 €
7.2.9	ERCE 150	150			500/1005	A112L43	28,00	шт.	226,06 €
7.2.10	ERCE 200	200			600/1065	A112L47	33,00	шт.	297,11 €
7.2.11	ERCE 300	300	1" (П)	P _{макс.} = 10 бар, 99°C	650/1240	A112L51	45,00	шт.	415,96 €
7.2.12	ERCE 500	500			775/1400	A112L55	81,00	шт.	657,85 €
7.2.13	DL 750 CE	750	2" (П)		800/1920	A282L59	170,0	шт.	1 968,86 €
7.2.14	DL 1000 CE	1000			800/2370	A282L62	200,0	шт.	2 212,84 €
7.2.15	DL 2000 CE*	2000	DN80		1100/2690	A282L70	474,0	шт.	5 846,43 €
7.2.16	DL 3000 CE*	3000			1250/3100	A282L74	660,0	шт.	9 102,59 €
7.2.17	DL 5000 CE*	5000			1550/3315	A282L80	820,0	шт.	12 628,83 €

* - версия с настенным креплением

** - поставляются под заказ, цена может измениться

7.3. Плоские баки расширительные мембранные (гидропневмобаки) для систем отопления  (Италия)

Мембрана SBR



7.3.1	ERP-385/14	14	3/4" (П)	P _{макс.} = 3 бар, 90°C	385/146	1121501	6,00	шт.	61,40 €
-------	------------	----	----------	----------------------------------	---------	---------	------	-----	---------

7.4. Баки расширительные мембранные для ГВС, отопления и водоснабжения со сменной мембраной  (Болгария)

Мембрана EPDM



7.4.1	HGVL750/K	750	2" (П)	P _{макс.} = 10 бар, 99°C	800/1834	HGVL750/K	120,0	шт.	1 320,00 €
7.4.2	HGVL1000/K	1000			800/2236	HGVL1000/K	145,5	шт.	1 610,00 €

L - версия с ножками

7.5. Баки расширительные мембранные со сменной мембраной  (Россия) * Мембрана EPDM



7.5.1	WRV 8	8	3/4" (П)	P _{макс.} = 5 бар, 100°C	200/311	0-14-0020	1,55	шт.	1 840 P
7.5.2	WRV 12	12			280/307	0-14-0040	2,10	шт.	2 000 P
7.5.3	WRV 18	18			280/402	0-14-0055	2,80	шт.	2 150 P
7.5.4	WRV 24	24			280/504	0-14-0060	4,25	шт.	2 360 P
7.5.5	WRV 35	35			365/453	0-14-0080	5,95	шт.	3 870 P
7.5.6	WRV 50	50			365/555	0-14-0100	7,75	шт.	4 710 P
7.5.7	WRV 80	80			410/690	0-14-0120	11,15	шт.	6 630 P
7.5.8	WRV 100	100			495/680	0-14-0140	13,25	шт.	9 530 P
7.5.9	WRV 150	150			495/960	0-14-0160	17,20	шт.	14 400 P
7.5.10	WRV 200 (top)	200			1 1/4" (М)		580/1120	0-14-0180	32,40
7.5.11	WRV 300 (top)	300	660/1170	0-14-0190			40,30	шт.	26 040 P
7.5.12	WRV 500 (top)	500	2" (М)	P _{макс.} = 10 бар, 100°C	780/1390	0-14-0200	55,50	шт.	47 270 P
7.5.13	WRV 750	750			780/1880	0-14-0210	130,0	шт.	125 300 P
7.5.14	WRV 1000	1000	2 1/2" (М)		780/2280	0-14-0220	165,0	шт.	182 290 P
7.5.15	WRV 2000*	2000			1100/2520	1-14-0315	375,0	шт.	454 810 P
7.5.16	WRV 3000*	3000			1200/2800	1-14-0320	550,0	шт.	689 910 P
7.5.17	WRV 5000*	5000	3" (М)		1450/3720	2-14-0110	830,0	шт.	1 801 800 P

* - поставляются под заказ, цена может измениться

Баки расширительные, бойлеры емкостные



◆ Группа 7. Баки расширительные мембранные

Баки расширительные мембранные для ГВС и отопления

7.6. Баки расширительные мембранные **IMI** (Швейцария) * Мембрана Butyl



№	Тип	Объем, л	G	Тех. описание	Размеры, мм диаметр/высота	Артикул	Вес, кг	Ед. изм.	Цена, евро
7.6.1	Aquapresso AD 12.10	12	1/2" (П)	P _{макс.} = 10 бар, 70°C	352/201	7111001	5,10	шт.	156,87 €
7.6.2	Aquapresso AD 18.10	18	3/4" (П)		393/224	7111002	6,50	шт.	183,70 €
7.6.3	Aquapresso AD 25.10	25			436/251	7111003	8,20	шт.	211,59 €
7.6.4	Aquapresso AD 35.10	35			485/280	7111004	10,10	шт.	249,50 €
7.6.5	Aquapresso AD 50.10	50	1" (П)		536/317	7111005	12,60	шт.	287,41 €
7.6.6	Aquapresso AD 80.10	80			636/347	7111006	16,90	шт.	305,80 €

7.7. Баки расширительные **высокого давления** со сменной мембраной **elbi** (Италия) * Мембрана EPDM



№	Тип	Объем, л	G	Тех. описание	Размеры, мм диаметр/высота	Артикул	Вес, кг	Ед. изм.	Цена, евро
7.7.1	AFV 24 CE	24	1" (П)	P _{макс.} = 16 бар, 99°C	270/470	A032R27	6,90	шт.	119,57 €
7.7.2	AFV 100 CE	100	1 1/4" (П)		500/805	A032R38	36,00	шт.	382,35 €
7.7.3	AFV 200 CE	200			600/1065	A032R47	61,00	шт.	673,15 €
7.7.4	AFV 300 CE	300	2" (П)		650/1270	A032R51	75,00	шт.	771,49 €
7.7.5	AFV 500 CE	500			650/1865	A032R55	115,0	шт.	2 182,01 €

7.8. Баки расширительные со сменной мембраной **elbi** (Италия) * Мембрана EPDM



№	Тип	Объем, л	G	Тех. описание	Размеры, мм диаметр/высота	Артикул	Вес, кг	Ед. изм.	Цена, евро
7.8.1	AC 8 CE	8	3/4" (П)	P _{макс.} = 8 бар, 99°C	205/315	A012J16	3,00	шт.	29,59 €
7.8.2	AC 18 CE	18	1" (П)		270/430	A012J24	5,00	шт.	37,16 €
7.8.3	AC 25 CE	24			270/470	A012J27	6,00	шт.	39,10 €
7.8.4	AS 25 CE	24			360/365	A002J27	5,00	шт.	38,62 €
7.8.5	AF 35 CE	35	1 1/4" (П)	P _{макс.} = 10 бар, 99°C	400/400	A032L31	8,00	шт.	66,97 €
7.8.6	AFV 50 CE	50			400/600	A032L34	10,00	шт.	113,42 €
7.8.7	AFV 60 CE	60			400/750	A032L35	16,00	шт.	168,36 €
7.8.8	AFV 80 CE	80			400/815	A032L37	17,00	шт.	192,17 €
7.8.9	AFV 100 CE	100			500/805	A032L38	19,00	шт.	198,19 €
7.8.10	AFV 150 CE	150			500/1030	A032L43	28,00	шт.	346,63 €
7.8.11	AFV 200 CE	200			600/1065	A032L47	33,00	шт.	395,74 €
7.8.12	AFV 300 CE	300			650/1270	A032L51	45,00	шт.	495,57 €
7.8.13	AFV 500 CE	500			775/1420	A032L55	81,00	шт.	687,09 €

7.9. Баки расширительные мембранные (гидропневмобаки) со сменной мембраной **Wester** (Россия) * Мембрана EPDM



№	Тип	Объем, л	G	Тех. описание	Размеры, мм диаметр/высота	Артикул	Вес, кг	Ед. изм.	Цена, рубль
7.9.1	WAV 8	8	3/4" (П)	P _{макс.} = 10 бар, 100°C	200/311	0-14-1020	1,55	шт.	1 750 P
7.9.2	WAV 18	18			280/402	0-14-1040	2,80	шт.	2 250 P
7.9.3	WAV 24	24			280/504	0-14-1060	4,25	шт.	2 390 P
7.9.4	WAV 35	35			365/453	0-14-1080	5,95	шт.	3 990 P
7.9.5	WAV 50	50	1" (П)		365/691	0-14-1100	9,20	шт.	6 610 P
7.9.6	WAV 80	80			410/807	0-14-1120	11,60	шт.	8 750 P
7.9.7	WAV 100	100			495/787	0-14-1140	15,10	шт.	11 820 P
7.9.8	WAV 150	150			495/1059	0-14-1160	18,40	шт.	14 880 P
7.9.9	WAV 200 (top)	200	1 1/4" (М)		580/1120	0-14-1510	32,40	шт.	25 830 P
7.9.10	WAV 300 (top)	300			660/1170	0-14-1515	40,30	шт.	28 200 P
7.9.11	WAV 500 (top)	500			780/1390	0-14-1520	55,50	шт.	43 850 P
7.9.12	WAV 750	750			780/1880	1-14-0300	130,0	шт.	116 760 P
7.9.13	WAV 1000	1000			780/2280	1-14-0302	165,0	шт.	187 720 P
7.9.14	WAV 2000*	2000			1100/2520	2-14-0122	375,0	шт.	454 810 P
7.9.15	WAV 3000*	3000			1200/2800	2-14-0126	550,0	шт.	712 950 P
7.9.16	WAV 5000*	5000			3" (М)	1450/3720	2-14-0130	830,0	шт.

* - поставляются под заказ

Баки расширительные, бойлеры емкостные



◆ Группа 7. Баки расширительные мембранные

Баки расширительные для автоматических насосных станций поддержания давления

7.10. Баки расширительные со сменной мембраной (Италия) * Мембрана EPDM



№	Тип	Объем, л	G	Тех. описание	Размеры, мм диаметр/высота	Артикул	Вес, кг	Ед. изм.	Цена, евро
7.10.1	AC 25 GPM CE	24	1" (П)	Р _{макс.} = 8 бар, 99°C	270/470*	A022J27	6,00	шт.	49,92 €
7.10.2	AFH 50 CE	50			400/425*	A042L34	10,00	шт.	122,13 €
7.10.3	AFH 60 CE	60			400/480*	A042L35	16,00	шт.	147,39 €
7.10.4	AFH 80 CE	80			400/480*	A042L37	17,00	шт.	212,93 €

* - указаны размеры и диаметр/длина

7.11. Баки расширительные со сменной мембраной (Россия) * Мембрана EPDM



№	Тип	Объем, л	G	Тех. описание	Размеры, мм диаметр/высота	Артикул	Вес, кг	Ед. изм.	Цена, рубль
7.11.1	WAO 24	24	1" (П)	Р _{макс.} = 10 бар, 100 °С	280/300/507	0-14-0950	5,60	шт.	2 500 Р
7.11.2	WAO 50	50			365/374/572	0-14-0970	9,40	шт.	7 010 Р
7.11.3	WAO 80	80			410/427/704	0-14-0990	13,20	шт.	8 850 Р

Комплектующие для расширительных баков

7.12. Мембраны сменные для расширительных баков (Болгария) * Мембрана EPDM



№	Наименование	Назначение	Артикул	Вес, кг	Ед. изм.	Цена, евро
7.12.1	Мембрана сменная	HGV L750	MHGVL750	6,72	шт.	330,00 €
7.12.2	Мембрана сменная	HGV L1000	MHGVL1000	8,22	шт.	390,00 €

7.13. Мембраны сменные для расширительных баков (Италия) * Мембрана EPDM



№	Наименование	Диаметр горловины, мм.	Назначение	Артикул	Вес, кг	Ед. изм.	Цена, евро
7.13.1	Мембрана сменная	45,0	AC-8 CE	Q120016 00002	0,23	шт.	8,62 €
7.13.2	Мембрана сменная	82,0	AC-18/25/GPM-25 CE, AS 25 CE	Q120027 00002	0,42	шт.	9,69 €
7.13.3	Мембрана сменная	83,0	AF/AFV-35/50 CE	Q120034 00002	0,64	шт.	17,23 €
7.13.4	Мембрана сменная	83,0	AFV-60/80/100 CE	Q120038 00002	1,20	шт.	42,00 €
7.13.5	Мембрана сменная	150,0	AFV-150/200 CE	Q120047 00002	3,20	шт.	84,01 €
7.13.6	Мембрана сменная	150,0	AFV-300 CE	Q120051 00002	4,20	шт.	105,55 €
7.13.7	Мембрана сменная	150,0	AFV-500 CE	Q120055 00002	6,50	шт.	171,25 €
7.13.8	Мембрана сменная	170,0	DL-750	Q141059 01002	20,00	шт.	592,37 €
7.13.9	Мембрана сменная	170,0	DL-1000	Q141062 01002	24,00	шт.	613,91 €

Баки расширительные, бойлеры емкостные



Группа 7. Баки расширительные мембранные

Комплекующие для расширительных баков

7.14. Мембраны сменные для расширительных баков (Россия) * Мембрана EPDM

№	Наименование	Диаметр горловины, мм.	Назначение / фланец	Артикул	Вес, кг	Ед. изм.	Цена, рубль
7.14.1	Мембрана для баков 8, 12 л.	51,5	WRV, WAV 8, 12 / 90 мм, 4 болта	0-14-4000	0,15	шт.	800 ₸
7.14.2	Мембрана для баков 18 л.	51,5	WRV, WAV 18 / 90 мм, 4 болта	0-14-4005	0,25	шт.	1 000 ₸
7.14.3	Мембрана для баков 24 л.	89,0	WAV, WAO 24 (до 08.2021) / 140 мм, 6 болтов	0-14-4010	0,35	шт.	1 140 ₸
7.14.4		51,5	WAV, WAO 24 (с 08.2021) / 90 мм, 4 болта	0-14-4015	0,35	шт.	1 140 ₸
7.14.5	Мембрана для баков 35, 50 л.	89,0	WRV, WAV 35,50 / 140 мм, 6 болтов	0-14-4020	0,55	шт.	2 150 ₸
7.14.6	Мембрана для баков 80 л.	89,0	WRV, WAV 80 / 140 мм, 6 болтов	0-14-4030	0,92	шт.	4 100 ₸
7.14.7	Мембрана для баков 100 л.	89,0	WRV 100 / 140 мм, 6 болтов	0-14-4045	0,97	шт.	4 515 ₸
7.14.8	Мембрана для баков 100 л. проходная	89,0	WAV, WAO 100 / 140 мм, 6 болтов	0-14-4040	0,92	шт.	4 515 ₸
7.14.9	Мембрана для баков 150 л.	89,0	WRV 150 / 140 мм, 6 болтов	0-14-3015	1,65	шт.	11 070 ₸
7.14.10	Мембрана для баков 150 л. проходная	89,0	WAV, WAO 150 / 140 мм, 6 болтов	0-14-4050	2,10	шт.	11 070 ₸
7.14.11	Мембрана для баков 200 л. проходная	159,0	WAV, WRV 200(top) / 240 мм, 6 болтов	0-14-4053	2,50	шт.	13 540 ₸
7.14.12	Мембрана для баков 300 л. проходная	159,0	WAV, WRV 300(top) / 240 мм, 6 болтов	0-14-3016	4,06	шт.	20 900 ₸
7.14.13	Мембрана для баков 500 л. проходная	159,0	WAV, WRV 500(top) / 240 мм, 6 болтов	0-14-3018	6,19	шт.	32 060 ₸
7.14.14	Мембрана для баков 750 л. проходная	159,0	WAV, WRV 750 / 240 мм, 6 болтов	1-14-0415	7,20	шт.	51 230 ₸
7.14.15	Мембрана для баков 1000 л. проходная	159,0	WAV, WRV 1000(с 2016) / 240 мм, 6 болтов	1-14-1100	10,00	шт.	93 610 ₸



WAV/WRV 2000 / 3000 / 4000 / 5000 - по запросу.

Требуется сверка размеров бака. (высота от горловины и диаметра фланца)

7.15. Комплекты присоединительные для расширительных баков (КНР)

№	Наименование	G	Артикул	Вес, кг	Ед. изм.	Цена, доллар
7.15.1	Кран шаровый для мембранного бака	3/4"	V G-110101	0,30	шт.	14,22 \$
7.15.2	Кран шаровый для мембранного бака	1"	V G-110103	0,34	шт.	16,19 \$



Преимущество материалов мембран

Материал	EPDM	SBR	Butyl
Низкая стоимость	✓ ✓ ✓	✓ ✓	✓
Возможность использования в хоз.питье	✓		✓
Устойчивость к диффузии	✓	✓ ✓	✓ ✓ ✓

Баки расширительные, бойлеры емкостные



◆ **Группа 8. Бойлеры косвенного нагрева**

Бойлеры емкостные

8.1. Бойлеры настенные с одним теплообменником **SUNSYSTEM** (Болгария) типа MB



№	Тип	Ø с изоляцией/ изоляция/ высота, мм	Тех. описание	Длительная мощность, 80/60/45°C		Артикул	Вес, кг	Ед. изм.	Цена, евро
				м³/ч	кВт				
8.1.1	MB NL2 80V/S1 (правый)	440/800	P _{раб.макс.} = 8 бар P _{спирали} = 16 бар T _{раб.макс.} = 95 °C T _{спирали} = 110 °C	0,2	8,2	04010101102506	36,4	шт.	235,20 €
8.1.2	MB NL2 100V/S1 (правый)	440/960		0,22	9,0	04010101102510	43,6	шт.	252,20 €
8.1.3	MB NL2 120V/S1 (правый)	440/1120		0,22	9,0	04010101102514	49,0	шт.	263,00 €

*- 80/60/45 °C

8.2. Бойлеры напольные с верхним подключением с одним теплообменником **SUNSYSTEM** (Болгария) типа SWUP EXT



8.2.1	SWUP EXT 120	600/50/1050	P _{раб.макс.} = 10 бар P _{спирали} = 25 бар T _{раб.макс.} = 95 °C T _{спирали} = 160 °C	0,98	39,90	09030107202020	88,0	шт.	696,25 €
8.2.2	SWUP EXT 150	600/50/1170		1,10	44,80	09030107202021	93,0	шт.	734,80 €
8.2.3	SWUP EXT 200	600/50/1500		1,30	45,70	09030107202022	104,0	шт.	820,99 €

*- 80/60/45 °C

8.3. Бойлеры напольные с одним теплообменником **elbi** (Италия) типа BSV



8.3.1	BSV-150	600/55/950	P _{раб.макс.} = 10 бар P _{спирали} = 12 бар T _{раб.макс.} = 95 °C T _{спирали} = 110 °C	0,29	15,00	A3A0L43 PGP55	57,0	шт.	682,61 €
8.3.2	BSV-200	600/55/1170		0,37	19,00	A3A0L47 PGP55	67,0	шт.	753,07 €
8.3.3	BSV-300	650/75/1395		0,50	25,00	A3A0L51 PGP75	90,0	шт.	935,10 €
8.3.4	BSV-500	750/55/1695		0,63	33,00	A3A0L55 PGP55	120,0	шт.	1 258,98 €
8.3.5	BSV-800	900/75/1785		0,96	50,00	A3A0L60 PGP45	142,0	шт.	1 982,18 €
8.3.6	BSV-1000	900/75/2045		1,14	60,00	A3A0L62 PGP45	213,0	шт.	2 179,23 €

*- 80/70/60 °C

8.4. Бойлеры напольные с одним теплообменником **SUNSYSTEM** (Болгария) типа SNS SN



8.4.1	SNS SN 150	560/50/1070	P _{раб.макс.} = 10 бар P _{спирали} = 16 бар T _{раб.макс.} = 95 °C T _{спирали} = 110 °C	0,61	25,00	09030106202001	59,0	шт.	641,82 €
8.4.2	SNS SN 200	560/50/1340		0,71	29,00	09030106202002	73,0	шт.	709,86 €
8.4.3	SNS SN 300	660/50/1420		1,30	53,00	09030106202004	104,0	шт.	891,29 €
8.4.4	SNS SN500	750/50/1720		1,77	72,00	09030106202006	167,0	шт.	1 313,07 €
8.4.5	SNS SN 1000	1050/100/2050		2,58	105,0	09030106202008	286,0	шт.	3 061,48 €

*- 80/60/45 °C

8.5. Бойлеры напольные с двумя теплообменниками **SUNSYSTEM** (Болгария) типа SNS SON



№	Тип	Ø с изоляцией/ изоляция/ высота, мм	Тех. описание	Производит-ть*		Артикул	Вес, кг	Ед. изм.	Цена, евро
				м³/ч	кВт				
8.5.1	SNS SON 300	660/50/1420	P _{раб.макс.} = 10 бар P _{спирали} = 16 бар T _{раб.макс.} = 95 °C T _{спирали} = 110 °C	1,30/0,52	53,0/21,0	09030106203004	118,0	шт.	984,28 €
8.5.2	SNS SON 500	750/50/1725		1,77/0,84	72,0/34,0	09030106203006	185,0	шт.	1 442,50 €

*- производительность теплообменников (нижний/верхний), при 80/70/60 °C



◆ Группа 8. Бойлеры косвенного нагрева

8.6. Баки аккумуляторные напольные **elbi** (Италия) типа SAC



№	Тип	Ø с изоляцией/ изоляция/ высота, мм	Тех. описание	Артикул	Вес, кг	Ед. изм.	Цена, евро
8.6.1	SAC-300	650/75/1400	P _{раб.макс.} = 10 бар (SAC300-SAC1000) P _{раб.макс.} = 6 бар (SAC1500) T _{раб.макс.} = 95 °C	A310L51 PGP75	74,0	шт.	876,71 €
8.6.2	SAC-500	750/55/1695		A310L55 PGP55	100,0	шт.	1 175,96 €
8.6.3	SAC-1000	900/75/2035		A310L62 PGP45	166,0	шт.	1 953,08 €
8.6.4	SAC-1500	1100/50/2445		A310H67 VW050	231,0	шт.	3 481,05 €
8.6.5	SAC-2000	1200/50/2415		A310H70 VW050	350,0	шт.	3 951,34 €

Баки полиэтиленовые, принадлежности для бойлеров и расширительных баков

8.7. Баки полиэтиленовые для хранения различных жидкостей **elbi** (Италия)



№	Тип	Объем, л	G	Размеры, мм	Артикул	Вес, кг	Ед. изм.	Цена, евро
8.7.1	CB-200	200	-	600/700/625	1720629	10,5	шт.	112,62 €
8.7.2	CV-300	300	1"	630/1170	A510051	13,5	шт.	134,52 €
8.7.3	CV-500	500	1"	700/1460	A510055	20,5	шт.	206,41 €
8.7.4	CV-1000	1000	1 1/4"	800/2180	A510062	32,5	шт.	342,14 €
8.7.5	CV-2000	2000	1 1/2"	1200/2015	A510070	48,0	шт.	694,15 €

Примечание: На баки свыше 1 000 литров транспортные расходы предоставляются из расчета 72 кг за 1м³

8.8. Клапаны поплавковые **elbi** (Италия)



№	G	Артикул	Вес, кг	Ед. изм.	Цена, евро
8.8.1	3/4"	8001100	0,40	шт.	36,67 €
8.8.2	1"	8001110	0,40	шт.	40,86 €
8.8.3	1 1/4"	8001120	0,45	шт.	42,95 €
8.8.4	1 1/2"	8001130	0,45	шт.	44,00 €

8.9. ТЭНы к бойлерам **Tenko** (Украина)



№	ТЭН	Объем	Мощность	Напряжение	Диаметр	Артикул	Вес, кг	Ед. изм.	Цена, евро
8.9.1	ТЭН 3,0 кВт	250	3,0 кВт, 220 В	1 1/4"	TK03220	0,40	шт.	31,94 \$	
8.9.2	ТЭН 6,0 кВт	320	6,0 кВт, 380 В	1 1/2"	TK06380	0,70	шт.	42,43 \$	
8.9.3	ТЭН 9,0 кВт	420	9,0 кВт, 380 В	1 1/2"	TK09380	0,90	шт.	56,57 \$	
8.9.4	ТЭН 12,0 кВт	450	12,0 кВт, 380 В	1 1/2"	TK12380	0,95	шт.	68,35 \$	

8.10. Анод магниевый к бойлерам **elbi** (Италия)



№	Наименование	Тех. описание	Артикул	Вес, кг	Ед. изм.	Цена, евро
8.10.1	Анод магниевый	32×350; 1 1/4"	8560046	0,85	шт.	30,44 €
8.10.2	Анод магниевый	32×550; 1 1/4"	8560066	1,20	шт.	39,42 €
8.10.3	Анод магниевый	32×700; 1 1/4"	8560086	1,50	шт.	51,14 €



◆ Группа 9. Котлы отопительные и комплектующие

Высокопроизводительные настенные газовые котлы warmhaus (Турция)

Котел газовый настенный LAWA

- ✓ КПД до 94%
- ✓ Модуляция мощности 1:4.
- ✓ Возможность подключение бойлера (при использовании датчика бойлера QAZ 36).
- ✓ Встроенная погодозависимая автоматика (с дополнительной установкой датчика S010079) / WDHS01 MLC.
- ✓ Возможность применить каскад до 6 котлов (MLC 27).



Котел газовый настенный VIWA 65

- ✓ КПД до 106%
- ✓ Модуляция мощности 1:8.
- ✓ Высокоэффективный нержавеющий теплообменник.
- ✓ Возможность применить каскад до 6 котлов (MLC 27).
- ✓ Встроенный сепаратор шлама.



Котел газовый настенный VIWA S 100

- ✓ Модуляция мощности 1:6.
- ✓ Возможность применять каскад до 14 котлов (встроенная функция).
- ✓ Высокоэффективный нержавеющий теплообменник.

9.1. Газовый настенный котлы

№	Наименование	Технические характеристики	Артикул	Вес, кг	Ед. изм.	Цена, евро
9.1.1	Котел газовый настенный LAWA System 24 одноконтурный	Мощность 23,2 кВт., ВхШхГ=725x420x288 (встроенный циркуляционный насос)	KM0624240101011101	32,5	шт.	650,20 €
9.1.2	Котел газовый настенный LAWA System 32 одноконтурный	Мощность 31,6 кВт., ВхШхГ=725x420x380 (встроенный циркуляционный насос)	KM0632320101011101	37,2	шт.	813,01 €
9.1.3	Дымоход для котла LAWA	Ø 60/100	15311014000001	0,28	шт.	21,01 €
9.1.4	Котел газовый конденсационный VIWA 65	Мощность 65,0 кВт., ВхШхГ=725x420x385	KZ0910000101004801	48,0	шт.	1 985,26 €
9.1.5	Котел газовый конденсационный VIWA S 100	Мощность 96,0 кВт., ВхШхГ=725x612x530	KZ0965000201004801	75,0	шт.	3 212,13 €

9.2. Комплектующие для котлов

№	Наименование	Для котлов	Артикул	Вес, кг	Ед. изм.	Цена, евро
9.2.1	Датчик температуры бойлера QAZ 36	LAWA, VIWA	15311660600049	1,00	шт.	19,21 €
9.2.2	Датчик температуры наружного воздуха S010079/WDHS - 01		15311660600001	1,00	шт.	29,52 €
9.2.3	Модуль каскадный MLC 27 до 6 котлов		15311660600046	1,00	шт.	280,21 €
9.2.4	Модуль управления смесительным клапаном MLC 30 *		15311660600046	1,00	шт.	280,21 €

* функционал возможен только в комплекте с модулем MLC 27



◆ Группа 9. Котлы отопительные и комплектующие

9.3 Газовые котлы *Lamborghini* (Италия)

- ✓ Два отдельных теплообменника: первичный медный вторичный из нержавеющей стали.
- ✓ Классическая европейская конструкция, широкий модельный ряд.
- ✓ С закрытой и камерой сгорания.
- ✓ Гидравлические блоки выполнены из высокопрочных композитных материалов.
- ✓ 3-скоростной циркуляционный насос.
- ✓ Автоматическая адаптация мощности котла к малым системам отопления способствует повышению комфортности отопления и снижению расхода газа.
- ✓ Котел поддерживает протокол OpenTherm.
- ✓ Возможность подключения комнатного термостата типа «ON-OFF».
- ✓ Более 20 устройств и программ работы автоматики делают котел максимально безопасным и значительно сокращают время поиска и устранения неисправностей.
- ✓ Защита от замерзания обеспечивает безопасное функционирование котла при снижении температуры до -5°C .
- ✓ Возможность эксплуатации на природном и на сжиженном газе.
- ✓ Новая автоматика, широкие сервисные настройки, история кодов ошибок.



№	Наименование	Технические характеристики	Артикул	Вес, кг	Ед. изм.	Цена, доллар
9.3.1	Газовый настенный двухконтурный котел, SB F 24	Мощность 9,2 - 26,3 кВт. Производительность ГВС при $\Delta T=30$ К-11,3 л/мин, V расш. бака-6 л, В×Ш×Г = 740×440×235 мм (встроенный циркуляционный насос)	GCBG6K7D	28,8	шт.	566,35 \$
9.3.2	Дымоход коаксиальный ZB	Ø 60/100	ZB90160540	2,90	шт.	31,51 \$



9.4 Газовые двухходовые котлы с реверсивной камерой сгорания  MIMSAN (Турция)

№	Модель	Мощность кВт.	Габариты котла Д×Ш×В, мм	Габариты горелки Д×Ш×В, мм	Артикул	Вес, кг	Ед. изм.	Цена, доллар
9.4.1	Газовый котел MKBG150-5A с горелкой MAX GAS 250	175	1621×916×1123	380×500×680	12-MKBG150-5A+MAXGAS250PABTL	480	компл.	5 881,60 \$
9.4.2	Газовый котел MKBG175-5A с горелкой MAX GAS 250	203	1720×946×1153	380×500×680	12-MKBG175-5A+MAXGAS250PABTL	520	компл.	6 120, 66 \$
9.4.3	Газовый котел MKBG200-5A с горелкой MAX GAS 350	232	1870×946×1153	500×830×600	12-MKBG200-5A+MAXGAS350PABTL	535	компл.	6 932,66 \$
9.4.4	Газовый котел MKBG250-5A с горелкой MAX GAS 350	290	1917×1018×1225	500×830×600	12-MKBG250-5A+MAXGAS350PABTL	645	компл.	7 541,17 \$
9.4.5	Газовый котел MKBG300-5A с горелкой MAX GAS 500	348	2167×1018×1225	500×830×600	12-MKBG300-5A+MAXGAS500PABTL	745	компл.	8 951,81 \$
9.4.6	Газовый котел MKBG350-5A с горелкой MAX GAS 500	406	2317×1018×1225	500×830×600	12-MKBG350-5A+MAXGAS500PABTL	780	компл.	9 174,40 \$
9.4.7	Газовый котел MKBG400-5A с горелкой MAX GAS 700	464	2069×1158×1364	500×1100×600	12-MKBG400-5A+MAXGAS700PABTL	913	компл.	10 378,25 \$
9.4.8	Газовый котел MKBG450-5A с горелкой MAX GAS 700	522	2219×1158×1364	500×1100×600	12-MKBG450-5A+MAXGAS700PABTL	923	компл.	10 421,71 \$
9.4.9	Газовый котел MKBG500-5A с горелкой BLU 700.1	580	2412×1154×1360	555×650×761	12-MKBG500-5A+BLU700.1PABTL	993	компл.	11 049,98 \$
9.4.10	Газовый котел MKBG600-5A с горелкой BLU 1000.1	696	2562×1154×1360	555×650×766	12-MKBG600-5A+BLU1000.1PABTL	1380	компл.	13 843,59 \$
9.4.11	Газовый котел MKBG700-5A с горелкой BLU 1200.1	812	2413×1649×1424	555×650×776	12-MKBG700-5A+BLU1200.1PABTL	1420	компл.	15 586,14 \$
9.4.12	Газовый котел MKBG800-5A с горелкой BLU 1200.1	928	2558×1458×1683	555×650×781	12-MKBG800-5A+BLU1200.1PABTL	1580	компл.	16 803, 16 \$
9.4.13	Газовый котел MKBG900-5A с горелкой BLU 1500.1	1 047	2708×1458×1683	680×788,5×710	12-MKBG900-5A+BLU1500.1PABTL	1700	компл.	18 423,22 \$
9.4.14	Газовый котел MKBG1000-5A с горелкой BLU 1500.1	1160	2850×1730×2115	680×788,5×710	12-MKBG1000-5A+BLU1500.1PABTL	1850	компл.	19 249,05 \$



9.5 Контроллеры для автоматического управления котельной  OVI PROM (Россия)

№	Модель	Технические характеристики	Артикул	Вес, кг	Ед. изм.	Цена, рубль
9.5.1	Контроллер КТР-121	Управление: горелкой, насосами котла, регулирование t° обратной воды, контроль состояния котла; 220В	КТР-121.220.01.10	0,6	шт.	34 790,00 Р
9.5.2		Управление: погодозависимое, насосами циркуляции; 220В	КТР-121.220.02.40	0,6	шт.	34 790,00 Р
9.5.3		Управление: каскадом до 4 котлов, погодозависимое, насосами каскадов, подпитки контуров, регулировка обратной каскадов; 220В	КТР-121.220.02.41	0,6	шт.	34 790,00 Р
9.5.4	Модуль расширения ПРМ	Применяется для программируемых реле, для увеличения дискретных выходов	ПРМ-220.1	0,4	шт.	11 520,00 Р





◆ **Группа 10. Оснастка для котельных и тепловых узлов**

Предохранительная арматура

10.1. Сборки аварийные **GIACOMINI** (Италия), **WATTS** (Германия)



№	Наименование	Тип	G	Тех. описание	Артикул	Вес, кг.	Ед. изм.	Цена, евро
10.1.1	Сборка аварийная Giacomini	R554FY	1"	3 бар	R554FY001	0,93	шт.	47,62 €
10.1.2	Сборка аварийная WATTS	KSG 30			0270130INT	1,50	шт.	63,92 €

10.2. Клапаны воздухоотводные автоматические **GIACOMINI** (Италия), **WATTS** (Германия) **IMI** (Швейцария)



№	Наименование	Тип	G	Тех. описание	Артикул	Вес, кг.	Ед. изм.	Цена, евро
10.2.1	Клапан воздухоотводный Giacomini	R881Y	1/2" П	120 °С, 7 бар	R881Y003	0,16	шт.	7,16 €
10.2.2	Клапан воздухоотводный WATTS	MKV 15 R		110 °С, 10 бар	10004984	0,30	шт.	10,98 €
10.2.3	Клапан воздухоотводный WATTS	MV 15 SOL		170 °С, 10 бар	0248415	0,30	шт.	17,14 €
10.2.4	Клапан воздухоотводный IMI	Zeparo ZUT	1/2" M	110 °С, 10 бар	7890515	0,30	шт.	62,20 €

10.3. Клапаны предохранительные **WATTS** (Германия)



№	Наименование	Тип	DN	G вх.	G вых.	Тех. описание	Артикул	Вес, кг.	Ед. изм.	Цена, евро
10.3.1	Клапан угловой	SVH	15	1/2"	3/4"	110 °С, 1,5 бар	10004636	0,20	шт.	10,19 €
10.3.2	Клапан угловой	SVH				110 °С, 1,8 бар	10004637	0,20	шт.	14,16 €
10.3.3	Клапан угловой	SVH 25				110 °С, 2,5 бар	10004638	0,20	шт.	10,19 €
10.3.4	Клапан угловой	SVH 30				110 °С, 3 бар	10004639	0,20	шт.	10,19 €
10.3.5	Клапан угловой	SVW				110 °С, 4 бар	10004701	0,20	шт.	10,21 €
10.3.6	Клапан угловой					110 °С, 6 бар	10004703	0,20	шт.	10,21 €
10.3.7	Клапан угловой	SVW	20	3/4"	1"	110 °С, 8 бар	10004704	0,20	шт.	10,21 €
10.3.8	Клапан угловой	SVH				110 °С, 3 бар	10004740	0,30	шт.	15,48 €
10.3.9	Клапан угловой	SVW				110 °С, 4 бар	10004722	0,30	шт.	15,48 €
10.3.10	Клапан угловой	SVW	20	3/4"	1"	110 °С, 6 бар	10004724	0,30	шт.	15,48 €
10.3.11	Клапан угловой					110 °С, 8 бар	10004726	0,30	шт.	15,48 €
10.3.12	Клапан угловой	SVH	25	1"	1 1/4"	110 °С, 3 бар	10004760	0,70	шт.	47,15 €
10.3.13	Клапан угловой	SVW				110 °С, 4 бар	10004748	0,70	шт.	47,15 €
10.3.14	Клапан угловой					110 °С, 5 бар	10004765	0,70	шт.	66,98 €
10.3.15	Клапан угловой	SVW				110 °С, 6 бар	10004749	0,70	шт.	47,15 €
10.3.16	Клапан угловой					110 °С, 8 бар	10004751	0,70	шт.	47,15 €
10.3.17	Клапан угловой					110 °С, 4 бар	10004766	0,93	шт.	60,69 €
10.3.18	Клапан угловой		110 °С, 5 бар	10004767	0,93	шт.	60,69 €			
10.3.19	Клапан угловой	SVW	32	1 1/4"	1 1/2"	110 °С, 6 бар	10004768	0,93	шт.	60,69 €
10.3.20	Клапан угловой					110 °С, 8 бар	10004769	0,93	шт.	60,69 €

10.4. Клапаны предохранительные **GETZE** (Германия)



№	Наименование	Тип	DN	G вх.	G вых.	Тех. описание	Артикул	Вес, кг.	Ед. изм.	Цена, евро
10.4.1	Клапан предохранительный	651	40	1 1/2"	1 1/2"	95 °С, 4 бар	651mWIK-40-4	1,18	шт.	115,02 €
10.4.2						95 °С, 6 бар	651mWIK-40-6	1,20	шт.	115,02 €
10.4.3						95 °С, 8 бар	651mWIK-40-8	1,20	шт.	115,02 €
10.4.4			50	2"	2"	95 °С, 4 бар	651mWIK-50-4	1,18	шт.	174,72 €
10.4.5						95 °С, 5 бар	651mWIK-50-5	1,60	шт.	174,72 €
10.4.6						95 °С, 6 бар	651mWIK-50-6	1,60	шт.	174,72 €
10.4.7						95 °С, 8 бар	651mWIK-50-8	1,60	шт.	174,72 €

10.5. Клапаны предохранительные регулируемые **lostell** (Италия)



№	Наименование	Тип	DN	G вх.	G вых.	Тех. описание	Артикул	Вес, кг.	Ед. изм.	Цена, евро
10.5.1	Клапан предохранительный	Регулируемый	15	1/2"	1/2"	1-12 бар	01820010	0,40	шт.	35,62 €
10.5.2	Клапан предохранительный						01820011	0,50	шт.	49,54 €
10.5.3	Клапан предохранительный						01820012	0,70	шт.	67,28 €
10.5.4	Клапан предохранительный						01820013	1,00	шт.	102,25 €
10.5.5	Клапан предохранительный						01820014	1,20	шт.	131,17 €
10.5.6	Клапан предохранительный						01820015	1,40	шт.	174,89 €

Оснастка для котельных и тепловых узлов



◆ Группа 10. Оснастка для котельных и тепловых узлов

Предохранительная арматура

10.6. Клапаны подпитки **GIACOMINI** (Италия), **WATTS** (Германия), **Itap** (Италия)



№	Наименование	Тип	DN	G вх.	Тех. описание	Артикул	Вес, кг.	Ед. изм.	Цена, евро
10.6.1	Клапан подпитки Giacomini	R150	15	1/2"	0,3-4 бар	R150MY013	0,74	шт.	48,92 €
10.6.2	Клапан подпитки Watts	ALD				10004877	0,50	шт.	48,65 €
10.6.3	Клапан подпитки Itap	-				1460012SM	0,63	шт.	29,00 €

10.7. Редукторы давления (после себя) резьбовые **GÖTZE** (Германия)



№	Наименование	DN	G	Kvs, м³/ч	Тех. описание	Артикул	Вес, кг	Ед. изм.	Цена, евро
10.7.1	Редуктор давления, тип 681SP	15	1/2"	3,3	Диапазон настроек давления 1 - 8 бар, P _{ном} =40 бар, T _{макс} =95 °C	681mGFO-SP-15EPDM	1,20	шт.	91,73 €
10.7.2		20	3/4"	4,5		681mGFO-SP-20EPDM	1,30	шт.	102,75 €
10.7.3		25	1"	7,8		681mGFO-SP-25EPDM	2,40	шт.	114,82 €
10.7.4		32	1 1/4"	9,6		681mGFO-SP-32EPDM	2,60	шт.	175,34 €
10.7.5		40	1 1/2"	14,0		681mGFO-SP-40EPDM	5,50	шт.	306,18 €
10.7.6		50	2"	19,0		681mGFO-SP-50EPDM	6,00	шт.	364,42 €

10.8. Редукторы давления (после себя) фланцевые **GÖTZE** (Германия)



№	Наименование	DN	G	Тех. описание	Артикул	Вес, кг	Ед. изм.	Цена, евро
10.8.1	Редуктор давления, тип 382m	65	26,0	Диапазон настроек давления 1,5-7 бар, P _{ном} =16 бар, T _{макс} =65 °C	382m GFO-SP-65 EPDM	19,0	шт.	1 286,69 €
10.8.2	Редуктор давления, тип 382m	80	42,0		382m GFO-SP-80 EPDM	24,0	шт.	1 645,91 €

10.9. Редукторы давления (после себя) **WATTS** (Германия)



№	Наименование	DN	G	Kvs, м³/ч	Тех. описание	Артикул	Вес, кг	Ед. изм.	Цена, евро
10.9.1	Редуктор давления, тип DRV	15	1/2"	2,20	Диапазон настроек давления 1,5 - 6 бар, P _{ном} =25 бар, T _{макс} =60 °C	10015740	0,50	шт.	70,51 €
10.9.2		20	3/4"	3,66		10015741	0,60	шт.	81,64 €
10.9.3		25	1"	5,88		10015742	0,70	шт.	101,82 €
10.9.4		32	1 1/4"	9,90		10015743	0,80	шт.	186,64 €
10.9.5		40	1 1/2"	18,0		10015744	1,00	шт.	329,89 €
10.9.6		50	2"	24,0		10015745	1,20	шт.	395,89 €

10.10. Реле протока **WATTS** (Германия)



№	Наименование	DN	G	Тех. описание	Артикул	Вес, кг	Ед. изм.	Цена, евро
10.10.1	Реле протока, тип FLU	25	1"	6 А - 220 В, P _{макс} =10 бар, T _{макс} =110 °C	10022079	0,70	шт.	97,79 €

10.11. Редукторы давления (после себя) **GIACOMINI** (Италия)



№	Наименование	DN	G	Q _{макс} , м³/ч	Тех. описание	Артикул	Вес, кг	Ед. изм.	Цена, евро
10.11.1	Редуктор давления, тип R153C	15	1/2"	1,27*	Диапазон настроек давления 1 - 5,5 бар, P _{ном} =16 бар, T _{макс} =130 °C	R153CX003	0,28	шт.	14,93 €
10.11.2		20	3/4"	2,27*		R153CX004	0,32	шт.	17,80 €

* - с учетом скорости 2 м/с

10.12. Редукторы давления (после себя) **GIACOMINI** (Италия)



№	Наименование	DN	G	Q _{макс} , м³/ч	Тех. описание	Артикул	Вес, кг	Ед. изм.	Цена, евро
10.12.1	Редуктор давления, тип R153P	15	1/2"	1,27*	Диапазон настроек давления 1 - 5,5 бар, P _{ном} =25 бар, T _{макс} =130 °C	R153PX003	0,54	шт.	30,39 €
10.12.2		20	3/4"	2,27*		R153PX004	0,60	шт.	31,08 €
10.12.3		25	1"	3,60*		R153PX005	1,03	шт.	44,32 €
10.12.4		32	1 1/4"	5,80*		R153PX006	1,10	шт.	65,67 €
10.12.5		40	1 1/2"	9,10*		R153PX007	1,27	шт.	86,11 €
10.12.6		50	2"	14,0*		R153PX008	1,47	шт.	97,72 €

* - с учетом скорости 2 м/с



◆ **Группа 10. Оснастка для котельных и тепловых узлов**

Предохранительная арматура

10.13. Сепараторы шлама ZEPARO Cyclone, латунные **IMI** (Швейцария)



№	Наименование	DN	G	Qном, м³/ч	Qмакс, м³/ч	Артикул	Вес, кг	Ед. изм.	Цена, евро
10.13.1	ZCD 20	20	3/4"	1,18	2,3	7897420	1,30	шт.	102,39 €
10.13.2	ZCD 25	25	1"	1,47	3,8	7897425	1,30	шт.	102,97 €
10.13.3	ZCD 32	32	1 1/4"	3,18	7,2	7897432	2,20	шт.	149,88 €
10.13.4	ZCD 40	40	1 1/2"	4,75	10,2	7897440	3,70	шт.	268,29 €
10.13.5	ZCD 50	50	2"	6,88	16,0	7897450	3,90	шт.	270,46 €

10.14. Сепараторы воздуха ZEPARO ZUV, модель Vent, латунные **IMI** (Швейцария)



10.14.1	ZUV 20	20	3/4"	1,3	2,3	7891120	1,10	шт.	115,74 €
10.14.2	ZUV 25	25	1"	2,1	3,8	7891125	1,20	шт.	124,67 €
10.14.3	ZUV 32	32	1 1/4"	3,7	7,2	7891132	1,40	шт.	142,44 €
10.14.4	ZUV 40	40	1 1/2"	5,0	10,2	7891140	1,50	шт.	145,93 €

Клапаны и приводы

10.15. Клапаны соленоидные **tork** (Турция)



№	Тип	DN	G	Kys, м³/ч	Тех. описание	Артикул	Вес, кг	Ед. изм.	Цена, евро
10.15.1	S1010	15	1/2"	4,5	ΔР _{мин-макс} : 0,5-16 бар -10-130 С, нормально закрытый, ~220 В, EPDM	S101003145E	0,72	шт.	49,07 €
10.15.2		20	3/4"	5,4		S101004170E	0,81	шт.	53,16 €
10.15.3		25	1"	5,4		S101005170E	0,98	шт.	59,29 €
10.15.4		32	1 1/4"	15,0		S101006460E	2,55	шт.	149,25 €
10.15.5		40	1 1/2"	22,2		S101007460E	2,65	шт.	153,34 €
10.15.6		50	2"	27,0		S101008460E	2,98	шт.	184,01 €
10.15.7	Катушка				~ 220 В	C40230VAC15VA	0,14	шт.	12,04 €
10.15.8					~ 24 В	C40024VAC15VA	0,14	шт.	12,04 €

10.16. Клапаны поворотные трехходовые резьбовые (для работы с приводами K275*) **GIACOMINI** (Италия)



10.16.1	R297	20	3/4"	7,0	10 бар, 110 °С	R297Y004	1,10	шт.	63,81 €
10.16.2		25	1"	11,0		R297Y005	1,20	шт.	73,74 €
10.16.3		32	1 1/4"	15,0		R297Y006	1,50	шт.	87,88 €
10.16.4		40	1 1/2"	25,0		R297Y007	1,60	шт.	160,26 €
10.16.5		50	2"	40,0		R297Y008	2,30	шт.	189,24 €

* - максимальный перепад давления 1 бар

10.17. Электроприводы **GIACOMINI** (Италия) совместим с R297 а так же R586RY112 и R586RY113



№	Тип	Входной сигнал	Питающее напряж-е	Крутящий момент, Н·м	Время работы, сек	Артикул	Вес, кг	Ед. изм.	Цена, евро
10.17.1	K275Y	2, 3-точечный	230 В	15	73	K275Y011	0,48	шт.	125,88 €
10.17.2	K275Y*	2, 3-точечный	230 В	15	73	K275Y002	0,94	шт.	219,92 €

* со встроенным терморегулятором 0 - 100 °С

10.18. Клапаны поворотные трехходовые резьбовые **muti** (Италия)



№	Тип	DN	G	Kys, м³/ч	Тех. описание	Артикул	Вес, кг	Ед. изм.	Цена, евро
10.18.1	3000M	20	3/4"	6,3	10 бар, 110 °С	7.020.00125	1,10	шт.	46,31 €
10.18.2		25	1"	12,0		7.030.01211	1,20	шт.	48,66 €
10.18.3		32	1 1/4"	18,0		7.020.00127	1,50	шт.	49,45 €

10.19. Электроприводы для трехходовых поворотных клапанов **muti** (Италия)



№	Тип	Входной сигнал	Питающее напряж-е	Крутящий момент, Н·м	Время работы, сек	Артикул	Вес, кг	Ед. изм.	Цена, евро
10.19.1	V70/100/00	2, 3-точечный	220 В	7	100	7.019.00117	0,48	шт.	82,86 €
10.19.2	V70/100/00	0...10 В	24 В	7	100	7.019.00111	0,70	шт.	121,64 €



◆ **Группа 10. Оснастка для котельных и тепловых узлов**

Разделители гидравлические и компланарные коллекторы  (Россия)

10.20. Разделители гидравлические резьбовые



№	Наименование	DN	Q _{макс.} , м ³ /ч	G	Артикул	Вес, кг	Ед. изм.	Цена, рубль
10.20.1	Разделитель гидравлический	25	2,0	1"	GS25	2,0	шт.	9 250 Р
10.20.2	Разделитель гидравлический	32	3,0	1 1/4"	GS32	3,0	шт.	9 530 Р
10.20.3	Разделитель гидравлический	40	4,5	1 1/2"	GS40	3,0	шт.	12 620 Р
10.20.4	Разделитель гидравлический с крепежом *	50	10,0	2"	GS50 + KRNS-GS-03	6,0	шт.	43 450 Р
10.20.5	Разделитель гидравлический с крепежом *	65	17,0	2 1/2"	GS65F + KRNS-GS-03	6,0	шт.	60 930 Р
10.20.6	Разделитель гидравлический с крепежом *	80	23,0	3"	GS80F + KRNS-GS-03	10,0	шт.	94 060 Р

* продается только в комплекте



10.21. Компланарные коллекторы (G_{max}=70 кВт, Q_{max}=3 м³)



№	Наименование	G вх. патрубка	G контуров	Артикул	Вес, кг	Ед. изм.	Цена, рубли
10.21.1	Коллектор на 3 контура	1 1/4"	1"	GK32-3	3,0	шт.	20 050 Р
10.21.2	Коллектор на 4 контура	1 1/4"	1"	GK32-3.1	4,0	шт.	27 950 Р
10.21.3	Коллектор на 5 контуров	1 1/4"	1"	GK32-5	4,0	шт.	28 180 Р
10.21.4	Коллектор на 7 контуров	1 1/4"	1"	GK32-7	5,0	шт.	35 980 Р
10.21.5	Коллектор на 3 контура с гидрострелкой	1 1/4"	1"	GSK32-2.1	5,0	шт.	27 010 Р
10.21.6	Коллектор на 3 контура с гидрострелкой	1 1/4"	1"	GSK32-3	5,0	шт.	24 670 Р
10.21.7	Коллектор на 4 контура с гидрострелкой	1 1/4"	1"	GSK32-3.1	5,0	шт.	32 010 Р
10.21.8	Коллектор на 5 контуров с гидрострелкой	1 1/4"	1"	GSK32-5	6,0	шт.	32 710 Р
10.21.9	Коллектор на 7 контуров с гидрострелкой	1 1/4"	1"	GSK32-7	6,0	шт.	41 400 Р

Котельные группы, электроприводы и комплектующие  (Италия)

10.22. Котельные группы





№	Наименование	Тип	DN	G	Kvs, м ³ /ч	Тех. описание	Артикул	Вес, кг	Ед. изм.	Цена, евро
10.22.1	Котельная группа (без смесительного клапана и без насоса)	R586RY	25	1"	-	100 °С, 6 бар	R586RY111	3,93	шт.	161,65 €
10.22.2	Котельная группа (со смесительным клапаном и без насоса)*				18,90		R586RY112	5,00	шт.	204,18 €
10.22.3	Котельная группа (со смесительным клапаном и без насоса)**				11,00		R586RY113	5,00	шт.	244,77 €
10.22.4	Котельная группа (с терм. клапаном и без насоса)				3,60	95 °С, 5 бар	R586RY114	5,10	шт.	309,59 €

* совместима с приводами K274 и K275

** совместима с приводом K275

10.23. Электроприводы  (Италия) совместим с R297 а так же R586RY112 и R586RY113



№	Тип	Входной сигнал	Питающее напряжение	Крутящий момент, Н·м	Время работы, сек	Артикул	Вес, кг	Ед. изм.	Цена, евро
10.23.1	K275Y	2, 3-точечный	230 В	15	73	K275Y011	0,48	шт.	125,88 €
10.23.2	K275Y*	-	230 В	15	73	K275Y002	0,94	шт.	216,06 €

* со встроенным терморегулятором 0 - 100 °С

Оснастка для котельных и тепловых узлов



◆ Группа 10. Оснастка для котельных и тепловых узлов

Принадлежности для котельных и тепловых узлов

10.24. Клапаны термостатические смесительные с регулируемой настройкой  (Италия)

№	Тип	DN	Тех. описание	Артикул	Вес, кг	Ед. изм.	Цена, евро
10.24.1	R156X	20	16 бар, 38-60 °С	R156X004	0,60	шт.	62,63 €
10.24.2		25		R156X005	0,63	шт.	70,69 €

10.25. Клапаны термостатические смесительные с регулируемой настройкой  (Германия)

№	Тип	DN	Тех. описание	Артикул	Вес, кг	Ед. изм.	Цена, евро
10.25.1	MMV	15	10 бар, 30-65 °С	10017427	0,70	шт.	116,28 €
10.25.2		20		10017428	0,80	шт.	125,99 €

10.26. Комплектующие  (Италия)

№	Наименование	Тип	G	Тех. описание	Артикул	Вес, кг	Ед. изм.	Цена, евро
10.26.1	Фитинг с шаровым краном	R252Y	1"x1 1/2"	110 °С, 40 бар	R252Y001	0,27	шт.	10,05 €
10.26.2	Гильза погружная	R227Y	-	1/2"x6 мм	R227Y003	0,05	шт.	5,39 €
10.26.3	Клапан перепускной*	R284Y	-	5 м. в. ст.	R284Y021	0,05	шт.	14,48 €

* для применения исключительно в группах R586R

10.27. Термостаты  (Германия)

№	Наименование	Тип	G	Тех. описание	Артикул	Вес, кг	Ед. изм.	Цена, евро
10.27.1	Термостат дистанционный с капиллярной трубкой	KTC 100	-	0-90 °С, 10 А, 220 В	10013544	0,20	шт.	33,31 €
10.27.2	Регулирующая рукоятка к термостату	DK/KTC 100	-	0-90 °С	10013546	0,06	шт.	1,72 €
10.27.3	Термостат накладной	WTC-ES	-	30-90 °С, 16 А, 250 В	10013409	0,10	шт.	28,51 €
10.27.4	Термостат погружной	TC 100/AN	1/2"	30-90 °С, 16 А, 250 В, L=100 мм	10013482	0,20	шт.	48,86 €
10.27.5		TC 200/AN		30-90 °С, 16 А, 250 В, L=200 мм	10013485	0,10	шт.	58,50 €
10.27.6	Гильза для TC, STB	TH/TC 100	1/2"	D=9 мм, L=100 мм	10013513	0,05	шт.	13,70 €
10.27.7		TH/TC 200		D=9 мм, L=200 мм	10013515	0,05	шт.	20,37 €
10.27.8	Предохранитель погружной	STB 100	1/2"	100 °С, 16 А, 220 В	10013504	0,30	шт.	59,21 €
10.27.9	Термостат с предохранителем	TRB 100	1/2"	30-90 °С, 16 А, 22В, L=100 мм	10013509	0,20	шт.	74,75 €
10.27.10	Гильза для TRB	TH/TRB 100			D=9 мм, L=100 мм	10013517	0,10	шт.
10.27.11	Указатель уровня топлива	Q 200 V	1 1/2"	L=2 м	10000375	0,20	шт.	17,48 €

10.28. Термостаты  (Италия)

№	Наименование	G	Тех. описание	Артикул	Вес, кг	Ед. изм.	Цена, евро
10.28.1	Термостат TG200*	-	0-90 °С, 16А, 220В, L=1500 мм	711-11338-04А	0,20	шт.	14,83 €
10.28.2	Термостат TG400 с предохранителем*	-	90-110 °С, 16А, 220В, L=1500 мм	961-11338-00А	0,20	шт.	13,60 €
10.28.3	Термостат 7А1 накладной	-	0-90 °С, 16А, 220В	7А1-1R306-00А	0,11	шт.	13,03 €
10.28.4	Термостат 7Р1 погружной	1/2"	0-90 °С, 16А, 220В, L=100 мм	7Р1-1R306-00А	0,21	шт.	24,53 €
10.28.5	Термостат 8Р5 с предохранителем	1/2"	0-90 °С, 16А, 220В, L=100 мм	8Р5-0R606-00А	0,20	шт.	39,08 €
10.28.6	Реле ограничения мин. давления	1/4"	0,5-2,5 бар, ΔР=0,5 бар, Р _{макс} =6 бар	В01FML	0,15	шт.	54,98 €
10.28.7	Реле ограничения макс. давления	1/4"	2-5,5 бар, ΔР=0,6 бар, Р _{макс} =7 бар	В01BMX	0,14	шт.	37,29 €

*с капиллярной трубкой



◆ Группа 10. Оснастка для котельных и тепловых узлов

Принадлежности для котельных и тепловых узлов

10.29. Фильтры газовые, 50 микрон **WATTS** (Германия)



№	Наименование	Тип	DN	G	PN, бар	T _{макс.} , °C	Артикул	Вес, кг	Ед. изм.	Цена, евро
10.29.1	Фильтр газовый	70611/1B	15	1/2"	1	80	10020979	0,70	шт.	37,28 €
10.29.2	Фильтр газовый	70612/1B	20	3/4"	1	80	10020990	0,70	шт.	37,28 €
10.29.3	Фильтр газовый	70602/1B	25	1"	1	80	10020991	1,31	шт.	57,11 €
10.29.4	Фильтр газовый	70604/1B	32	1 1/4"	1	80	10020998	1,31	шт.	49,92 €
10.29.5	Манометр d = 63 мм	F+R260		1/4"		0-100 мбар	10021606	0,20	шт.	47,59 €

10.30. Термометры, манометры и принадлежности к ним **WATTS** (Германия)



№	Наименование	Тип	G	Тех. описание	Артикул	Вес, кг	Ед. изм.	Цена, евро
10.30.1	Термометр d=63 мм*	T 63/50 SD	1/2"	0-120 °C	10081605	0,20	шт.	7,90 €
10.30.2	Термометр d=80 мм*	T 80/50 SD			10081606	0,20	шт.	8,96 €
10.30.3	Термометр d=80 мм*				10005936	0,20	шт.	15,76 €
10.30.4	Термометр d=100 мм*	T 100/50 SD	1/2"	0-120 °C	10006067	0,20	шт.	12,21 €
10.30.5				0-150 °C	10006068	0,20	шт.	13,70 €
10.30.6	Термометр накладной d=63 мм*	TAB 63/120	1"-2"	0-120 °C	10006504	0,20	шт.	7,98 €
10.30.7	Термометр с капиллярной трубкой	TEF 64/31	-	0-120 °C, L _{трубки} =1500 мм	10006190	0,20	шт.	22,45 €
10.30.8	Термоманометр d=80 мм***	TMAX 4	1/2"	0-4 бар, 0-120 °C	10081613	0,20	шт.	20,64 €
10.30.9		TMRA 4			10081612	0,20	шт.	20,64 €
10.30.10	Манометр d=63 мм**	MHA 63/4	1/4"	0-4 бар	10008090	0,20	шт.	8,84 €
10.30.11		MHR 63/4			10007722	0,20	шт.	7,60 €
10.30.12		MHA 63/4	3/8"		10008091	0,20	шт.	8,84 €
10.30.13		MHR 63/4			10007736	0,20	шт.	7,60 €
10.30.14	Манометр d=63 мм**	MDA 63/6	1/4"	0-6 бар	10081607	0,20	шт.	8,55 €
10.30.15		MDA 63/10		0-10 бар	10081609	0,20	шт.	8,55 €
10.30.16		MDA 63/16		0-16 бар	10008097	0,20	шт.	8,84 €
10.30.17	Манометр d=80 мм**	MDA 80/6	1/4"	0-6 бар	10008023	0,20	шт.	15,01 €
10.30.18		MDA 80/10		0-10 бар	10008024	0,20	шт.	15,01 €
10.30.19		MDA 80/16	1/2"	0-16 бар	10008029	0,20	шт.	15,01 €
10.30.20		MDR 63/6		0-6 бар	10081608	0,20	шт.	7,68 €
10.30.21	Манометр d=63 мм**	MDR 63/10	1/4"	0-10 бар	10081610	0,20	шт.	7,68 €
10.30.22		MDR 63/16		0-16 бар	10081611	0,20	шт.	7,68 €
10.30.23		MDR 63/25		0-25 бар	10007726	0,20	шт.	7,95 €
10.30.24	Манометр d=80 мм**	MDR 80/6	1/2"	0-6 бар	10007790	0,20	шт.	12,87 €
10.30.25		MDR 80/10		0-10 бар	10007793	0,20	шт.	12,87 €
10.30.26		MDR 80/16	1/2"	0-16 бар	10007794	0,20	шт.	12,87 €
10.30.27		MDR 80/25		0-25 бар	10007795	0,20	шт.	12,87 €
10.30.28	Манометр d=100 мм**	MDR 100/6	1/2"	0-6 бар	10008077	0,20	шт.	16,93 €
10.30.29		MDR 100/10		0-10 бар	10008078	0,20	шт.	15,34 €
10.30.30		MDR 100/16	1/2"	0-16 бар	10008079	0,20	шт.	16,93 €
10.30.31		MDR 100/25		0-25 бар	10008081	0,20	шт.	17,65 €
10.30.32	Клапан запорный для манометров	REM 15	1/2"/1/2"	-	10009433	0,10	шт.	4,18 €
10.30.33		REM 8/15	1/4"/1/2"	-	10009434	0,10	шт.	4,18 €

* - сертификат № 620, рег. номер KZ.02.01.00620-2020

** - сертификат № 613, рег. номер KZ.02.01.00613-2020

*** - сертификат № 648, рег. номер KZ.02.01.00648-2020



◆ **Группа 10. Оснастка для котельных и тепловых узлов**

Термометры, манометры и принадлежности к ним ЮМАС (Россия)

10.31. Термометры биметаллические*



№	Наименование	Тип	G	Тех. описание	Артикул	Вес, кг	Ед. изм.	Цена, евро
10.31.1	Термометр d=63 мм (осевой)	ТБП63/50/Т	1/2"	0-120 °С	101198-1Ю	0,09	шт.	4,57 €
10.31.2	Термометр d=100 мм (осевой)	ТБП100/50/Т			101304Ю	0,15	шт.	11,24 €
10.31.3		ТБП100/50/Т			101308Ю	0,15	шт.	11,24 €

10.32. Термометры технические стеклянные жидкостные и принадлежности



№	Наименование	Тип	Тех. описание	Артикул	Вес, кг	Ед. изм.	Цена, евро
10.32.1	Термометр стеклянный жидкостный прямой	ТТЖ П5	L верх/низ = 240/66; 0-160 °С	100233Ю	0,20	шт.	9,48 €
10.32.2	Оправа защитная для ТТЖ П5	2П 285/63	M27×2; 6,3 МПа	101138Ю	0,80	шт.	13, 70 €
10.32.3	Бобышка для оправы защитной		M27×2; 25 МПа, 35 мм	60227235	0,80	шт.	1 500 ₸

10.33. Манометры**



№	Наименование	Тип	Тех. описание	Артикул	Вес, кг	Ед. изм.	Цена, евро
10.33.1	Манометр радиальный d=63 мм	МП-63М-1,0МПа	M12×1,5; 0-1,0 МПа	101821	0,35	шт.	3,86 €
10.33.2		МП63М-1,6МПа	M12×1,5; 0-1,6 МПа	101824	0,35	шт.	3,86 €
10.33.3		МП100М-0,6МПа	M20×1,5; 0-0,6 МПа	102453Ю	0,37	шт.	5,99 €
10.33.4	Манометр радиальный d=100 мм	МП100М-1,0МПа	M20×1,5; 0-1,0 МПа	101727Ю	0,37	шт.	5,99 €
10.33.5		МП100М-1,6МПа	M20×1,5; 0-1,6 МПа	101730Ю	0,37	шт.	5,99 €
10.33.6		МП100М-2,5МПа	M20×1,5; 0-2,5 МПа	101733Ю	0,37	шт.	14,05 €

10.34. Принадлежности к манометрам



№	Наименование	Тех. описание	Артикул	Вес, кг	Ед. изм.	Цена, евро
10.34.1	Переходник для манометров d=63	M12×1,5 / M20×1,5; 25 МПа, 200 °С	101175Ю	0,08	шт.	6,46 €
10.34.2		M12×1,5 / 1/2"; 25 МПа, 200 °С	101170Ю	0,08	шт.	6,46 €
10.34.3	Кран латунный трёхходовой КТНр1,6	M20×1,5 / G1/2" 1,6 МПа, 160 °С	102257Ю	0,20	шт.	7,29 €
10.34.4	Трубка сифонная (Перкенса)	M20×1,5 / G1/2" 2,5 МПа, 300 °С	101164Ю	0,50	шт.	19,67 €

Поверены. Поверка признана в РК

* - сертификат № 620, рег. номер KZ.02.01.00620-2020

** - сертификат № 613, рег. номер KZ.02.01.00613-2020



Средства автоматизации Controlllers (Польша)

Крупнейший польский производитель микропроцессорных устройств для бытовой электроники, контроллеров для котлов и котельных, систем отопления и теплых полов.

Контроллеры для систем отопления ТЕСН осуществляют погодозависимое регулирование до 5-х контуров систем отопления (радиаторное, теплый пол и др.) и регулирование температуры бойлера ГВС. Применение контроллеров позволяет достичь и поддерживать необходимый температурный комфорт и уменьшает потребление энергии на отопление здания.

При подключении к интернету WiFi-RS модуля управление контроллером осуществляется дистанционно, через удобное мобильное приложение.

10.35. Погодозависимые контроллеры

№	Тип	Техническое описание	Артикул	Вес, кг.	Ед. изм.	Цена, евро
10.35.1	ST I-1CWU	Один контур системы отопления и бойлер ГВС	WG.14.0141	1,10	шт.	235,38 €
10.35.2	ST I-2 PLUS	Два контура системы отопления и бойлер ГВС	WG.14.0165	2,30	шт.	427,44 €
10.35.3	ST I-3 PLUS	Три контура системы отопления, солнечный коллектор и бойлер ГВС	WG.14.0162	2,30	шт.	541,03 €
10.35.4	ST-I-1M	Расширительный модуль для контроллеров I-2 и I-3	WG.05.0095	1,10	шт.	162,78 €
10.35.5	ST-5060N	ST-WiFi-RS модуль для подключения контроллеров через приложение WiFi	WG.05.0214	0,38	шт.	291,42 €
10.35.6	KTY	Датчик температуры, погружной, L=280 см	P_002.01.00019.03.01	1,30	шт.	25,82 €



Функции

- ✓ Плавное управление двумя (I-2) или тремя (I-3) смесительными клапанами
- ✓ 2 выхода 0 - 10В (I-3)
- ✓ Возможность нагревательного устройства OpenTherm
- ✓ Контроль насоса горячей воды
- ✓ Обслуживание солнечного коллектора (только I-3)
- ✓ Управление каскадом котлов
- ✓ Защита температуры возврата
- ✓ Погодное и недельное регулирование
- ✓ Два конфигурируемых беспотенциальных выхода
- ✓ Два конфигурируемых выхода под напряжением
- ✓ Совместная работа с двумя или тремя комнатными регуляторами двухпозиционными
- ✓ Совместная работа с комнатными регуляторами со связью RS
- ✓ Возможность подключения модуля ST-505 или WIFI RS-EMODUL
- ✓ Возможность управления двумя дополнительными клапанами с помощью дополнительных модулей ST-431N или I-1 или I-1-M





◆ Группа 11. Пластиковые и металлопластиковые трубы, фитинги и инструмент

Система полимерных трубопроводов GX (Италия)

Система полимерных трубопроводов GX предназначена для организации внутренних инженерных систем, для работы при долговременных воздействиях высокой температуры и давления. Высокую надежность соединений в течение всего жизненного цикла системы обеспечивают оптимизированный профиль соединительных штуцеров фитингов, монтажные кольца из полимера с молекулярной памятью, и труба из сшитого полиэтилена высокого качества с увеличенной толщиной стенки.



11.1. Трубы GX из сшитого полиэтилена PE-XB (для систем отопления) с кислородным барьером (в бухтах) P_{раб}=10 бар, T_{раб}=80 °C

№	Характеристики	Количество в упаковке	Артикул	Вес, кг	Ед. изм.	Цена, евро
11.1.1	16x2,2	бухта 100 м	R996Y130	0,10	м	1,20 €
11.1.2	20x2,8	бухта 100 м	R996Y131	0,16	м	1,69 €
11.1.3	25x3,5	бухта 50 м	R996Y132	0,25	м	2,81 €
11.1.4	32x4,4	штанга 4 м	R996Y135	0,37	м	4,76 €

11.2. Фитинги GX прямые

11.2.1	16x16	10	GX102Y003	0,03	шт.	1,20 €
11.2.2	20x20	10	GX102Y004	0,05	шт.	2,28 €
11.2.3	25x25	10	GX102Y005	0,06	шт.	3,26 €
11.2.4	32x32	10	GX102Y006	0,10	шт.	7,91 €

11.3. Фитинги GX переходные прямые

11.3.1	20x16	10	GX103Y004	0,04	шт.	3,84 €
11.3.2	25x16	10	GX103Y005	0,64	шт.	3,02 €
11.3.3	25x20	10	GX103Y006	0,72	шт.	3,02 €
11.3.4	32x20	5	GX103Y008	0,13	шт.	10,31 €
11.3.5	32x25	5	GX103Y009	0,14	шт.	8,03 €

11.4. Фитинги GX с наружной резьбой прямые

11.4.1	16x1/2"М	10	GX107Y033	0,03	шт.	1,42 €
11.4.2	16x3/4"М	10	GX107Y043	0,06	шт.	2,22 €
11.4.3	20x1/2"М	10	GX107Y034	0,06	шт.	1,78 €
11.4.4	20x3/4"М	10	GX107Y044	0,06	шт.	2,40 €
11.4.5	25x1/2"М	10	GX107Y035	0,15	шт.	2,66 €
11.4.6	25x3/4"М	10	GX107Y045	0,08	шт.	2,58 €
11.4.7	32x1"М	10	GX107Y056	0,15	шт.	7,17 €

11.5. Фитинги GX с внутренней резьбой прямые

11.5.1	16x1/2"F	10	GX109Y033	0,06	шт.	2,50 €
11.5.2	16x3/4"F	10	GX109Y043	0,09	шт.	2,92 €
11.5.3	20x1/2"F	10	GX109Y034	0,07	шт.	2,64 €
11.5.4	20x3/4"F	10	GX109Y044	0,10	шт.	3,90 €
11.5.5	25x3/4"F	10	GX109Y045	0,11	шт.	4,26 €
11.5.6	25x1"F	10	GX109Y055	0,17	шт.	5,85 €
11.5.7	32x1"F	5	GX109Y056	0,17	шт.	10,97 €

11.6. Угольники GX

11.6.1	16x16	10	GX122Y003	0,05	шт.	1,90 €
11.6.2	20x20	5	GX122Y004	0,08	шт.	2,80 €
11.6.3	25x25	5	GX122Y005	0,13	шт.	4,08 €
11.6.4	32x32	5	GX122Y006	0,24	шт.	8,37 €



◆ **Группа 11. Пластиковые и металлопластиковые трубы, фитинги и инструмент**

Пластиковые и металлопластиковые трубы GIACOMINI (Италия)

11.7. Фитинги GX с внутренней резьбой угловые

№	Характеристики	Количество в упаковке	Артикул	Вес, кг	Ед. изм.	Цена, евро
 11.7.1	16x1/2"F	5	GX139Y023	0,06	шт.	4,06 €

11.8. Фитинги GX с трубкой угловые

 11.8.1	16x15 (L-250 мм)	1	GX128X013	0,15	шт.	7,69 €
--	------------------	---	-----------	------	-----	--------

11.9. Переходник самоуплотняющийся с переходом на евроконус

 11.9.1	3/4E x 15	25	R178EX104	0,05	шт.	1,82 €
--	-----------	----	-----------	------	-----	--------

11.10. Тройники GX

 11.10.1	16x16x16	10	GX150Y003	0,07	шт.	2,40 €
---	----------	----	-----------	------	-----	--------

11.11. Тройники GX переходные

 11.11.1	20x20x20	5	GX150Y004	0,11	шт.	3,64 €
11.11.2	25x25x25	5	GX150Y005	0,17	шт.	5,49 €
11.11.3	32x32x32	5	GX150Y006	0,33	шт.	11,19 €
11.11.4	16x20x16	10	GX151Y009	0,08	шт.	3,42 €
11.11.5	20x16x16	10	GX151Y014	0,08	шт.	3,42 €
11.11.6	20x16x20	10	GX151Y015	0,09	шт.	3,74 €
11.11.7	20x20x16	10	GX151Y016	0,09	шт.	4,00 €
11.11.8	20x25x20	10	GX151Y017	0,13	шт.	5,39 €
11.11.9	25x16x16	5	GX151Y021	0,11	шт.	4,30 €
11.11.10	25x16x25	5	GX151Y023	0,13	шт.	5,33 €
11.11.11	25x20x20	5	GX151Y025	0,14	шт.	5,37 €
11.11.12	25x20x25	5	GX151Y026	0,15	шт.	5,89 €
11.11.13	25x25x20	5	GX151Y027	0,16	шт.	6,29 €
11.11.15	32x20x20	5	GX151Y032	0,21	шт.	11,69 €
11.11.16	32x20x25	5	GX151Y033	0,22	шт.	11,37 €
11.11.17	32x25x25	5	GX151Y035	0,24	шт.	11,31 €
11.11.18	32x25x32	5	GX151Y036	0,27	шт.	11,51 €

11.12. Кольцо монтажное GX

 11.12.1	16	20	GX61Y013	0,01	шт.	0,23 €
11.12.2	20	20	GX61Y014	0,01	шт.	0,29 €
11.12.3	25	20	GX61Y015	0,01	шт.	0,41 €
11.12.4	35	20	GX61Y016	0,01	шт.	0,70 €

11.13. Инструмент ручной расширительный для GX

 11.13.1	22B	1	GX200Y103	2,21	шт.	537,27 €
---	-----	---	-----------	------	-----	----------

11.14. Инструмент электрический расширительный для GX

 11.14.1	16x2,2-20x2,8-25x3,5	1	GX200Y004	8,85	шт.	2 445,30 €
---	----------------------	---	-----------	------	-----	------------

11.15. Головка расширительная GX

 11.15.1	16x2.2	1	GX202Y013	0,20	шт.	128,74 €
11.15.2	20x2.8	1	GX202Y016	0,21	шт.	128,74 €
11.15.3	25x3.5	1	GX202Y018	0,25	шт.	128,74 €
11.15.4	32x4.4	1	GX202Y022	0,70	шт.	333,55 €



◆ Группа 11. Пластиковые и металлопластиковые трубы, фитинги и инструмент

Пластиковые и металлопластиковые трубы

11.16. Трубы PE-RT с антикислородным барьером (в бухтах) Класс 4 **GIACOMINI** (Италия)



11.16.1	16×2	бухта 240 м	R978Y226	0,09	м	163,20 €
11.16.2	20×2	бухта 240 м	R978Y255	0,13	м	223,20 €

11.17. Трубы PE-Xb (GIACOTHERM) с антикислородным барьером (в бухтах) Класс 4, 5 **GIACOMINI** (Италия)



11.17.1	16×2	бухта 240 м	R996TY519	0,10	м	232,80 €
11.17.2	20×2	бухта 240 м	R996TY522	0,13	м	333,60 €

11.18 Труба PE-X(a) с антикислородным барьером (в бухтах) Класс 1, 2, 4, 5 **HSE** (Испания)



№	Размер, мм	Количество в упаковке	Артикул	Вес, кг	Ед. изм.	Цена, евро
11.18.1	16x2	бухта 240 м	EVOHSE162024R	0,08	м	209,80 €

11.19. Трубы металлопластиковые (в бухтах) Класс 1, 2, 4, 5 **GIACOMINI** (Италия)



11.19.1	16×2	бухта 100 м	R999Y122	0,11	м	114,00 €
11.19.2	16×2	бухта 200 м	R999Y123	0,22	м	228,00 €
11.19.3	20×2	бухта 100 м	R999Y142	0,11	м	166,00 €
11.19.4	26×3	бухта 50 м	R999Y173	0,12	м	182,00 €
11.19.5	32×3	бухта 50 м	R999Y183	0,16	м	261,00 €

11.20. Клипсы для закрепления пластиковых труб **GIACOMINI** (Италия)



№	Количество в упаковке	Артикул	Вес, кг	Ед. изм.	Цена, евро
11.20.1	300	R983Y500	0,001	шт.	0,21 €

Классификация рабочих режимов труб

Данные характеристики трубопроводов согласно EN ISO 15875 рассчитаны на срок службы 50 лет.

Область применения	Т _{раб.} , °С	Время Т _{раб.} , (лет)	Т _{макс.} , °С	Время Т _{макс.} , (лет)	Т _{крит.} , °С	Время Т _{крит.} , (ч)
Класс 1 ГВС 60 °С	60	49	80	1	95	100
Класс 2 ГВС 70 °С	70	49	80	1	95	100
Класс 4 Отопление лучистое напольное или радиаторы низкая температура	20+ 40+ 60	2,5+ 20+ 25	70	2,5	100	100
Класс 5 Отопление радиаторы высокая температура	20+ 60+ 80	14+ 25+ 10	90	1	100	100
XB	20	50				

Рабочая температура Т_{раб.}

Предполагаемая рабочая температура для области применения выраженная в °С

Максимальная рабочая температура Т_{макс.}

Максимальное значение рабочей температуры, допустимое для коротких промежутков времени

Критическая температура Т_{крит.}

Наиболее высокое значение температуры, достигаемое в момент аварии систем контроля (возможный и допустимый период – 100 часов в течение 50 лет непрерывной работы).



◆ Группа 11. Пластиковые и металлопластиковые трубы, фитинги и инструмент

Фитинги для систем отопления и теплых полов (Италия)

11.21. Фитинги прямые

№	Размер, мм	Количество в упаковке	Артикул	Вес, кг	Ед. изм.	Цена, евро
11.21.1	16×16	10	RM102Y003	0,07	шт.	3,50 €
11.21.2	20×20	10	RM102Y007	0,09	шт.	4,43 €
11.21.3	26×26	5	RM102Y009	0,16	шт.	7,60 €
11.21.4	32×32	5	RM102Y011	0,21	шт.	10,88 €

11.22. Фитинги-переходники прямые

11.22.1	(20×2)×(16×2)	10	RM103Y010	0,07	шт.	4,47 €
11.22.2	(26×3)×(16×2)	10	RM103Y016	0,13	шт.	6,85 €
11.22.3	(26×3)×(20×2)	10	RM103Y018	0,14	шт.	6,78 €
11.21.4	(32×3)×(16×2)	5	RM103Y020	0,16	шт.	9,43 €
11.22.5	(32×3)×(20×2)	5	RM103Y021	0,17	шт.	9,45 €
11.22.6	(32×3)×(26×3)	5	RM103Y022	0,19	шт.	11,14 €

11.23. Фитинги-переходники прямые с наружной резьбой

11.23.1	3/8"×(16×2)	5	RM107Y023	0,05	шт.	2,89 €
11.23.2	1/2"×(16×2)	10	RM107Y033	0,06	шт.	2,44 €
11.23.3	3/4"×(16×2)	5	RM107Y043	0,08	шт.	3,50 €
11.23.4	1/2"×(20×2)	10	RM107Y037	0,07	шт.	3,02 €
11.23.5	3/4"×(20×2)	5	RM107Y047	0,19	шт.	3,81 €
11.23.6	3/4"×(26×3)	5	RM107Y049	0,05	шт.	4,80 €
11.23.7	1"×(26×3)	5	RM107Y058	0,15	шт.	6,37 €
11.23.8	1"×(32×3)	5	RM107Y059	0,18	шт.	7,60 €

11.24. Фитинги-переходники прямые с внутренней резьбой

11.24.1	1/2"×(16×2)	10	RM109Y033	0,07	шт.	2,93 €
11.24.2	3/4"×(16×2)	5	RM109Y043	0,08	шт.	4,10 €
11.24.3	1/2"×(20×2)	10	RM109Y037	0,08	шт.	3,19 €
11.24.4	3/4"×(20×2)	5	RM109Y047	0,08	шт.	4,43 €
11.24.5	3/4"×(26×3)	5	RM109Y049	0,13	шт.	5,18 €
11.24.6	1"×(26×3)	5	RM109Y058	0,19	шт.	7,77 €
11.24.7	1"×(32×3)	5	RM109Y059	0,19	шт.	8,44 €

11.25. Фитинги-переходники прямые с накидной гайкой и плоским кольцом для труб

11.25.1	3/8"×(16×2)	10	RM179Y043	0,05	шт.	3,81 €
11.25.2	1/2"×(16×2)	10	RM179Y053	0,06	шт.	4,03 €
11.25.3	3/4"×(16×2)	10	RM179Y063	0,07	шт.	3,81 €
11.25.4	1/2"×(20×2)	10	RM179Y056	0,07	шт.	4,69 €
11.25.5	3/4"×(20×2)	10	RM179Y066	0,08	шт.	4,80 €
11.25.6	3/4"×(26×3)	10	RM179Y069	0,11	шт.	6,56 €
11.25.7	1"×(26×3)	5	RM179Y073	0,15	шт.	8,33 €
11.25.8	1"×(32×3)	5	RM179Y074	0,20	шт.	12,62 €

11.26. Угольники 90°

11.26.1	16×2	10	RM122Y003	0,08	шт.	3,88 €
11.26.2	20×2	10	RM122Y007	0,11	шт.	4,76 €
11.26.3	26×3	5	RM122Y009	0,18	шт.	8,41 €
11.26.4	32×3	5	RM122Y011	0,26	шт.	12,66 €

11.27. Угольники 90° с наружной резьбой

11.27.1	1/2"×(16×2)	10	RM127Y033	0,06	шт.	3,15 €
11.27.2	1/2"×(20×2)	10	RM127Y037	0,08	шт.	3,68 €
11.27.3	3/4"×(16×2)	10	RM127Y043	0,09	шт.	4,10 €
11.27.4	3/4"×(20×2)	10	RM127Y047	0,10	шт.	4,43 €
11.27.5	3/4"×(26×3)	10	RM127Y049	0,13	шт.	5,97 €
11.27.6	1"×(26×3)	5	RM127Y058	0,20	шт.	8,85 €
11.27.7	1"×(32×3)	5	RM127Y059	0,22	шт.	10,79 €



◆ **Группа 11. Пластиковые и металлопластиковые трубы, фитинги и инструмент**

Фитинги для систем отопления и теплых полов  (Италия)

11.28. Угольник 90° с внутренней резьбой



№	Размер, мм	Количество в упаковке	Артикул	Вес, кг	Ед. изм.	Цена, евро
11.28.1	1/2"×(16×2)	10	RM129Y033	0,08	шт.	3,02 €
11.28.2	3/4"×(16×2)	10	RM129Y043	0,11	шт.	4,78 €
11.28.3	1/2"×(20×2)	10	RM129Y037	0,09	шт.	4,32 €
11.28.4	3/4"×(20×2)	10	RM129Y047	0,12	шт.	5,00 €
11.28.5	3/4"×(26×3)	5	RM129Y049	0,15	шт.	6,10 €
11.28.6	16"×(16×2,0)	1	RM128X014	0,24	шт.	9,78 €
11.28.7	1"×(32×3)	5	RM129Y059	0,24	шт.	10,79 €

11.29. Угольник 90° установочный с внутренней резьбой



11.29.1	(16×2)×16 (L = 150)	1	RM128X014	0,14	шт.	9,78 €
---------	---------------------	---	-----------	------	-----	--------

11.30. Переходник самоуплотняющийся с переходом на евроконус



11.30.1	3/4Е×16	25	R178EX115	0,05	шт.	2,73 €
---------	---------	----	-----------	------	-----	--------

11.31. Угольник 90° установочный с внутренней резьбой



11.31.1	1/2"×(16×2)	10	RM139Y033	0,14	шт.	4,58 €
11.31.2	1/2"×(20×2)	5	RM139Y037	0,14	шт.	5,00 €
11.31.3	3/4"×(26×3)	5	RM139Y049	0,21	шт.	7,88 €

11.32. Угольник 90° установочный с внутренней резьбой



11.32.1	1/2"×(16×2)	5	RM138Y033	0,22	шт.	14,60 €
11.32.2	1/2"×(20×2)	5	RM138Y038	0,38	шт.	15,81 €

11.33. Угольник 45°



11.33.1	26×3	5	RM144Y009	0,16	шт.	9,32 €
11.33.2	32×3	5	RM144Y011	0,24	шт.	15,06 €

11.34. Тройник



11.34.1	16×16×16	10	RM150Y003	0,11	шт.	5,88 €
11.34.2	20×20×20	10	RM150Y007	0,15	шт.	7,31 €
11.34.3	26×26×26	5	RM150Y009	0,25	шт.	12,16 €
11.34.4	32×32×32	5	RM150Y011	0,38	шт.	19,45 €

11.35. Тройники-переходники



11.35.1	16×20×16	10	RM151Y045	0,13	шт.	7,77 €
11.35.2	20×16×16	10	RM151Y063	0,13	шт.	7,64 €
11.35.3	20×16×20	10	RM151Y064	0,14	шт.	7,31 €
11.35.4	20×20×16	10	RM151Y065	0,14	шт.	7,93 €
11.35.5	20×26×20	5	RM151Y067	0,19	шт.	10,24 €
11.35.6	26×16×16	10	RM151Y083	0,18	шт.	11,03 €
11.35.7	26×16×26	5	RM151Y085	0,20	шт.	10,81 €
11.35.8	26×20×20	5	RM151Y084	0,19	шт.	10,37 €
11.35.9	26×20×26	5	RM151Y086	0,22	шт.	10,81 €
11.35.10	26×26×20	5	RM151Y089	0,23	шт.	11,58 €
11.35.11	32×16×32	10	RM151Y090	0,31	шт.	16,25 €
11.35.12	32×20×20	5	RM151Y094	0,25	шт.	14,36 €
11.35.13	32×20×26	5	RM151Y095	0,28	шт.	15,09 €
11.35.14	32×20×32	10	RM151Y091	0,31	шт.	16,50 €
11.35.15	32×26×26	5	RM151Y092	0,30	шт.	16,06 €
11.35.16	32×26×32	5	RM151Y093	0,33	шт.	20,04 €



◆ Группа 11. Пластиковые и металлопластиковые трубы, фитинги и инструмент

Фитинги для систем отопления и теплых полов **GIACOMINI** (Италия)



11.36. Тройники с наружной резьбой



№	Размер, мм	Количество в упаковке	Артикул	Вес, кг	Ед. изм.	Цена, евро
11.36.1	1/2" x (16x2)	10	RM153Y033	0,10	шт.	5,26 €
11.36.2	1/2" x (20x2)	10	RM153Y037	0,13	шт.	6,43 €
11.36.3	3/4" x (26x3)	5	RM153Y049	0,21	шт.	10,68 €
11.36.4	1" x (32x3)	5	RM153Y059	0,33	шт.	16,98 €

11.37. Тройники с внутренней резьбой



11.37.1	1/2" x (16x2)	10	RM154Y033	0,11	шт.	5,66 €
11.37.2	1/2" x (20x2)	10	RM154Y037	0,13	шт.	6,26 €
11.37.3	3/4" x (26x3)	5	RM154Y049	0,22	шт.	9,60 €
11.37.4	3/4" x (32x3)	5	RM154Y050	0,41	шт.	20,50 €
11.37.5	1" x (32x3)	5	RM154Y059	0,34	шт.	15,73 €

11.38. Пресс-инструмент для соединения труб **novopress** (Германия)



№	Тип	Тех. описание	Производитель	Артикул	Вес, кг	Ед. изм.	Цена, евро
11.38.1	АСО103 ВТ	клещи ТН16/20/26/32, аккумулятор 1,5 Ач., зарядное устройство, чемодан	Novopress	4862980-50	9,85	компл.	2 295,01 €



◆ **Группа 12. Коллекторы и комплектующие для систем теплого пола, отопления и водоснабжения**

Коллекторы и комплектующие для систем отопления

12.1. Коллекторы латунные типа R553FY с терморегулирующими клапанами и расходомерами* **GIACOMINI** (Италия)



№	Наименование	Размер	Тех. описание	Длина, мм	Артикул	Вес, кг	Ед. изм.	Цена, евро
12.1.1	Коллектор - 2 контура	G1"×3/4"E/2	10 бар, 90 °С	123	R553FZY042	1,94	шт.	70,54 €
12.1.2	Коллектор - 3 контура	G1"×3/4"E/3	10 бар, 90 °С	173	R553FZY043	2,89	шт.	99,93 €
12.1.3	Коллектор - 4 контура	G1"×3/4"E/4	10 бар, 90 °С	223	R553FZY044	4,13	шт.	133,26 €
12.1.4	Коллектор - 5 контуров	G1"×3/4"E/5	10 бар, 90 °С	273	R553FZY045	4,58	шт.	156,76 €
12.1.5	Коллектор - 6 контуров	G1"×3/4"E/6	10 бар, 90 °С	323	R553FZY046	5,44	шт.	188,08 €
12.1.6	Коллектор - 7 контуров	G1"×3/4"E/7	10 бар, 90 °С	373	R553FZY047	6,52	шт.	219,47 €
12.1.7	Коллектор - 8 контуров	G1"×3/4"E/8	10 бар, 90 °С	423	R553FZY048	7,16	шт.	250,80 €
12.1.8	Коллектор - 9 контуров	G1"×3/4"E/9	10 бар, 90 °С	473	R553FZY049	8,06	шт.	282,17 €
12.1.9	Коллектор - 10 контуров	G1"×3/4"E/10	10 бар, 90 °С	523	R553FZY050	8,88	шт.	313,50 €
12.1.10	Коллектор - 11 контуров	G1"×3/4"E/11	10 бар, 90 °С	573	R553FZY051	9,80	шт.	344,88 €
12.1.11	Коллектор - 12 контуров	G1"×3/4"E/12	10 бар, 90 °С	623	R553FZY052	10,56	шт.	376,21 €

* в стоимость коллектора не входит сервисная группа

12.2. Коллекторы латунные типа R553EY с терморегулирующими клапанами, без расходомеров* **GIACOMINI** (Италия)



№	Наименование	Размер	Тех. описание	Длина, мм	Артикул	Вес, кг	Ед. изм.	Цена, евро
12.2.1	Коллектор - 2 контура	G1"×3/4"E/2	10 бар, 110 °С	123	R553ZY042	1,90	шт.	51,09 €
12.2.2	Коллектор - 3 контура	G1"×3/4"E/3	10 бар, 110 °С	173	R553ZY043	2,43	шт.	76,67 €
12.2.3	Коллектор - 4 контура	G1"×3/4"E/4	10 бар, 110°С	223	R553ZY044	3,37	шт.	102,26 €
12.2.4	Коллектор - 5 контуров	G1"×3/4"E/5	10 бар, 110 °С	273	R553ZY045	4,28	шт.	121,06 €
12.2.5	Коллектор - 6 контуров	G1"×3/4"E/6	10 бар, 110 °С	323	R553ZY046	4,98	шт.	145,31 €
12.2.6	Коллектор - 7 контуров	G1"×3/4"E/7	10 бар, 110 °С	373	R553ZY047	5,72	шт.	169,49 €
12.2.7	Коллектор - 8 контуров	G1"×3/4"E/8	10 бар, 110 °С	423	R553ZY048	6,46	шт.	182,96 €
12.2.8	Коллектор - 9 контуров	G1"×3/4"E/9	10 бар, 110 °С	473	R553ZY049	7,15	шт.	205,80 €
12.2.9	Коллектор - 10 контуров	G1"×3/4"E/10	10 бар, 110 °С	523	R553ZY050	7,91	шт.	228,71 €
12.2.10	Коллектор - 11 контуров	G1"×3/4"E/11	10 бар, 110 °С	573	R553ZY051	8,66	шт.	251,54 €
12.2.11	Коллектор - 12 контуров	G1"×3/4"E/12	10 бар, 110 °С	623	R553ZY052	9,35	шт.	214,36 €

* в стоимость коллектора не входит сервисная группа

12.3. Комплектующие для коллекторов **GIACOMINI** (Италия)



№	Наименование	G	PN, бар	T _{макс.} , °С	Кол-во в упаковке	Артикул	Вес, кг	Ед. изм.	Цена, евро
12.3.1	Сервисная группа концевая с ручным воздухоотводным клапаном (1 шт.)	1"	10	110	25	R554CY005	0,36	шт.	13,62 €
12.3.2	Сервисная группа концевая с автоматическим воздухоотводным клапаном (1 шт.)	1"	10	110	50	R554IY005	0,38	шт.	14,90 €
12.3.3	Комплект многофункциональных кранов для коллекторов (2 шт.)	1"	10	110	1	R269TY035	2,39	шт.	88,55 €

12.4. Сантехнические коллекторы с отсечными вентилями и отводами с наружной резьбой **GIACOMINI** (Италия)



№	Наименование	Размер	Тех. описание	Длина, мм	Артикул	Вес, кг	Ед. изм.	Цена, евро
12.4.1	Коллектор сантехнический	G1" x 3/4"E /2	10 бар, 110 °С	92	R585CSX142	0,51	шт.	20,51 €
12.4.2	Коллектор сантехнический	G1" x 3/4"E /3	10 бар, 110 °С	132	R585CSX143	0,51	шт.	28,43 €
12.4.3	Коллектор сантехнический	G1" x 3/4"E /4	10 бар, 110 °С	172	R585CSX144	0,65	шт.	36,42 €



◆ **Группа 12. Коллекторы и комплектующие для систем теплого пола, отопления и водоснабжения**

Коллекторы и комплектующие для систем отопления

12.6. Коллекторы из нержавеющей стали типа Dynason Eclipse с термостатическими клапанами с ограничением расхода, расходомерами и дренажными кранами **IMI** (Швейцария)

№	Наименование	Размер	Тех. описание	Длина, мм	Артикул	Вес, кг	Ед. изм.	Цена, евро
12.6.1	Коллектор - 2 контура	G1"×3/4"E/2	6 бар, 70 °C	220	9340-02.800	1,82	шт.	153,27 €
12.6.2	Коллектор - 3 контура	G1"×3/4"E/3	6 бар, 70 °C	270	9340-03.800	2,23	шт.	192,71 €
12.6.3	Коллектор - 4 контура	G1"×3/4"E/4	6 бар, 70 °C	320	9340-04.800	2,86	шт.	233,22 €
12.6.4	Коллектор - 5 контуров	G1"×3/4"E/5	6 бар, 70 °C	370	9340-05.800	3,25	шт.	270,46 €
12.6.5	Коллектор - 6 контуров	G1"×3/4"E/6	6 бар, 70 °C	420	9340-06.800	3,74	шт.	305,47 €
12.6.6	Коллектор - 7 контуров	G1"×3/4"E/7	6 бар, 70 °C	470	9340-07.800	4,12	шт.	340,53 €
12.6.7	Коллектор - 8 контуров	G1"×3/4"E/8	6 бар, 70 °C	520	9340-08.800	4,53	шт.	376,65 €
12.6.8	Коллектор - 9 контуров	G1"×3/4"E/9	6 бар, 70 °C	570	9340-09.800	4,93	шт.	412,78 €
12.6.9	Коллектор - 10 контуров	G1"×3/4"E/10	6 бар, 70 °C	620	9340-10.800	5,33	шт.	447,84 €
12.6.10	Коллектор - 11 контуров	G1"×3/4"E/11	6 бар, 70 °C	670	9340-11.800	5,73	шт.	483,96 €
12.6.11	Коллектор - 12 контуров	G1"×3/4"E/12	6 бар, 70 °C	720	9340-12.800	6,13	шт.	519,00 €



12.5. Коллекторы латунные с терморегулирующими клапанами, расходомерами и дренажными кранами **Itap** (Италия)

№	Наименование	Размер	Тех. описание	Длина, мм	Артикул	Вес, кг	Ед. изм.	Цена, евро
12.5.1	Коллектор - 2 контура	G1"×3/4"E/2	6 бар, 70 °C	166	9168010002034C	2,02	шт.	76,71 €
12.5.2	Коллектор - 3 контура	G1"×3/4"E/3	6 бар, 70 °C	216	9168010003034C	3,10	шт.	99,30 €
12.5.3	Коллектор - 4 контура	G1"×3/4"E/4	6 бар, 70 °C	266	9168010004034C	3,69	шт.	126,47 €
12.5.4	Коллектор - 5 контуров	G1"×3/4"E/5	6 бар, 70 °C	316	9168010005034C	4,40	шт.	149,89 €
12.5.5	Коллектор - 6 контуров	G1"×3/4"E/6	6 бар, 70 °C	366	9168010006034C	4,97	шт.	172,57 €
12.5.6	Коллектор - 7 контуров	G1"×3/4"E/7	6 бар, 70 °C	416	9168010007034C	5,54	шт.	196,65 €
12.5.7	Коллектор - 8 контуров	G1"×3/4"E/8	6 бар, 70 °C	466	9168010008034C	6,24	шт.	230,66 €
12.5.8	Коллектор - 9 контуров	G1"×3/4"E/9	6 бар, 70 °C	516	9168010009034C	6,86	шт.	255,31 €
12.5.9	Коллектор - 10 контуров	G1"×3/4"E/10	6 бар, 70 °C	566	9168010010034C	7,41	шт.	289,82 €
12.5.10	Коллектор - 11 контуров	G1"×3/4"E/11	6 бар, 70 °C	616	9168010011034C	8,07	шт.	315,15 €
12.5.11	Коллектор - 12 контуров	G1"×3/4"E/12	6 бар, 70 °C	666	9168010012034C	8,66	шт.	350,85 €



12.7. Коллекторы из нержавеющей стали с терморегулирующими клапанами, расходомерами и дренажными кранами **Itap** (Италия)

№	Наименование	Размер	Тех. описание	Длина, мм	Артикул	Вес, кг	Ед. изм.	Цена, евро
12.7.1	Коллектор - 2 контура	G1"×3/4"E/2	6 бар, 70 °C	199	9188010002034C	1,93	шт.	76,26 €
12.7.2	Коллектор - 3 контура	G1"×3/4"E/3	6 бар, 70 °C	249	9188010003034C	2,67	шт.	94,20 €
12.7.3	Коллектор - 4 контура	G1"×3/4"E/4	6 бар, 70 °C	299	9180010004034C	3,06	шт.	112,07 €
12.7.4	Коллектор - 5 контуров	G1"×3/4"E/5	6 бар, 70 °C	349	9188010005034C	3,61	шт.	129,91 €
12.7.5	Коллектор - 6 контуров	G1"×3/4"E/6	6 бар, 70 °C	399	9188010006034C	3,98	шт.	155,30 €
12.7.6	Коллектор - 7 контуров	G1"×3/4"E/7	6 бар, 70 °C	449	9188010007034C	4,40	шт.	182,94 €
12.7.7	Коллектор - 8 контуров	G1"×3/4"E/8	6 бар, 70 °C	499	9188010008034C	4,91	шт.	208,15 €
12.7.8	Коллектор - 9 контуров	G1"×3/4"E/9	6 бар, 70 °C	549	9188010009034C	5,31	шт.	231,74 €
12.7.9	Коллектор - 10 контуров	G1"×3/4"E/10	6 бар, 70 °C	599	9188010010034C	5,68	шт.	254,86 €
12.7.10	Коллектор - 11 контуров	G1"×3/4"E/11	6 бар, 70 °C	649	9188010011034C	6,19	шт.	273,23 €
12.7.11	Коллектор - 12 контуров	G1"×3/4"E/12	6 бар, 70 °C	699	9188010012034C	6,62	шт.	293,91 €





◆ **Группа 12. Коллекторы и комплектующие для систем теплого пола, отопления и водоснабжения**

Коллекторы и комплектующие для систем отопления

12.8. Коллекторы из нержавеющей стали (Италия)



№	Наименование	Размер	Тех. описание	Длина, мм	Артикул	Вес, кг	Ед. изм.	Цена, евро
12.8.1	Коллектор - 2 контура	G1"×3/4"E/2	10 бар, 80 °С	143	9220010002034MO	1,42	шт.	41,31 €
12.8.2	Коллектор - 3 контура	G1"×3/4"E/3	10 бар, 80 °С	193	9220010003034MO	1,73	шт.	48,71 €
12.8.3	Коллектор - 4 контура	G1"×3/4"E/4	10 бар, 80 °С	243	9220010004034MO	2,06	шт.	55,67 €
12.8.4	Коллектор - 5 контуров	G1"×3/4"E/5	10 бар, 80 °С	293	9220010005034MO	2,39	шт.	67,94 €
12.8.5	Коллектор - 6 контуров	G1"×3/4"E/6	10 бар, 80 °С	343	9220010006034MO	2,68	шт.	79,01 €
12.8.6	Коллектор - 7 контуров	G1"×3/4"E/7	10 бар, 80 °С	393	9220010007034MO	3,00	шт.	92,68 €
12.8.7	Коллектор - 8 контуров	G1"×3/4"E/8	10 бар, 80 °С	443	9220010008034MO	3,27	шт.	104,89 €
12.8.8	Коллектор - 9 контуров	G1"×3/4"E/9	10 бар, 80 °С	493	9220010009034MO	3,62	шт.	114,34 €
12.8.9	Коллектор - 10 контуров	G1"×3/4"E/10	10 бар, 80 °С	543	9220010010034MO	3,93	шт.	123,92 €
12.8.10	Коллектор - 11 контуров	G1"×3/4"E/11	10 бар, 80 °С	593	9220010011034MO	4,29	шт.	133,02 €
12.8.11	Коллектор - 12 контуров	G1"×3/4"E/12	10 бар, 80 °С	643	9220010012034MO	4,61	шт.	141,72 €

12.9. Фитинги для присоединения к коллектору (Евроконус) для пластиковых (PE-X, PE-RT) и металлопластиковых труб (Италия)



№	Размер	PN, бар	T _{макс.} , °С	Кол-во в упаковке	Артикул	Вес, кг	Ед. изм.	Цена, евро
12.9.1	3/4"E × (16 × 2)	10	95	25	R179EX024	0,06	шт.	2,18 €
12.9.2	3/4"E × (20 × 2)	10	95	25	R179EX027	0,07	шт.	2,80 €

Коллекторы для систем теплого пола, отопления и водоснабжения



◆ **Группа 12. Коллекторы и комплектующие для систем теплого пола, отопления и водоснабжения**

Смесительные модули

12.10. Модули смесительные для тёплых полов **GIACOMINI** (Италия)



№	Наименование	Тип	Тех. описание	Артикул	Вес, кг	Ед. изм.	Цена, евро
12.10.1	Модуль смесительный (с насосом) 25/6-130	R557R-1	6 бар, 110 °С	R557RY042	7,63	шт.	491,86 €
12.10.2	Модуль смесительный (без насоса)	R557R-1	10 бар, 110 °С	R557RY043	5,30	шт.	272,90 €

12.11. Модуль смесительный для тёплых полов **WATTS** (Германия)



12.11.1	Модуль смесительный (с насосом) 25/6-130	IsoTherm	10 бар, 90 °С	10023372	5,40	шт.	607,77 €
---------	--	----------	---------------	----------	------	-----	----------

12.12. Модуль смесительный для тёплых полов **Utap** (Италия)



№	Наименование	Тип	Тех. описание	Артикул	Вес, кг	Ед. изм.	Цена евро
12.12.1	Модуль смесительный (в комплекте без насоса, для насоса с L=130 мм)	949	6 бар, 80 °С	9490100200SPF	2,25	шт.	210,06 €

12.13. Комплектующие для систем тёплого пола **IMI** (Швейцария)



12.13.1	Блок регулирования теплого пола (по T°С воды)	Multibox RTL	3/4"Е	10 бар, 90 °С диапазон настройки: 0-50 °С	9304-00.800	1,03	шт.	87,92 €
---------	---	--------------	-------	---	-------------	------	-----	---------

12.14. Комплектующие для систем тёплого пола **GIACOMINI** (Италия)



12.14.1	Комплект для подключения теплого пола (по T°С воздуха)	R508K	162	16 бар, 110 °С	R508KY001	0,40	шт.	54,53 €
---------	--	-------	-----	----------------	-----------	------	-----	---------

12.15. Комплектующие для систем тёплого пола **IMI** (Швейцария)



12.15.1	Клапан с ограничителем температуры обратного потока	RTL	1/2"	Kvs 2, 0-50 °С	9174-02.800	0,36	шт.	70,41 €
---------	---	-----	------	----------------	-------------	------	-----	---------

12.16. Клапаны 2-ходовые **WATTS** (Германия)



№	Наименование	Тип	KVS, м³/ч	Ход штока, мм	DN	G	Тех. описание	Артикул	Вес, кг	Ед. изм.	Цена, евро
12.16.1	Клапаны 2-ходовые	ZV2131	1,7	2,5	15	1/2" П	16 бар, 110 °С	10004128	0,18	шт.	22,63 €
12.16.2	Клапаны 2-ходовые	ZV2131	2,8	2,5	20	3/4" П	16 бар, 110 °С	10001544	0,20	шт.	24,52 €
12.16.3	Клапаны 2-ходовые	ZV2131	5,2	2,5	25	1" П	16 бар, 110 °С	10001545	0,25	шт.	39,62 €



◆ **Группа 12. Коллекторы и комплектующие для систем теплого пола, отопления и водоснабжения**
Смесительные модули

12.17. Клапаны 3-ходовые **WATTS** (Германия)



№	Наименование	Тип	k_{vs} , м ³ /ч	Ход штока, мм	DN	G	Тех. описание	Артикул	Вес, кг	Ед. изм.	Цена, евро
12.17.1	Клапаны 3-ходовые	ZV3131	1,7	2,5	15	1/2" П	16 бар, 110 °С	10001546	0,35	шт.	22,63 €
12.17.2	Клапаны 3-ходовые	ZV3131	2,8	2,5	20	3/4" П	16 бар, 110 °С	10001547	0,40	шт.	26,42 €
12.17.3	Клапаны 3-ходовые	ZV3131	5,2	2,5	25	1" П	16 бар, 110 °С	10001549	0,55	шт.	43,39 €

12.18. Головки термостатические с дистанционным датчиком **IMI** (Швейцария) и **WATTS** (Германия)



№	Наименование	Тип	Производитель	Тех. описание	Артикул	Вес, кг	Ед. изм.	Цена, евро
12.18.1	Головка термостатическая с выносным термозлементом и контактной пластиной, длина капиллярной трубки 2м	K	IMI	20-50 °С, M30×1,5	6402-00.500	0,23	шт.	59,82 €
12.18.2	Головка термостатическая с погружным термозлементом, длина капиллярной трубки 2м	FH-148SD	Watts	20-50 °С, M30×1,5	10024585	0,17	шт.	77,56 €

12.19. Клапаны термостатические смесительные для теплых полов **WATTS** (Германия)



№	Наименование	Тип	k_{vs} , м ³ /ч	DN	G	Тех. описание	Артикул	Вес, кг	Ед. изм.	Цена, евро
12.19.1	Клапаны термостатические смесительные для теплых полов	Aquamix 6310C34	1,9	20	3/4" M	25-50 °С, 10 бар, 100 °С	10017420	0,30	шт.	86,47 €
12.19.2	Клапаны термостатические смесительные для теплых полов	Aquamix 6311C1	2,1	25	1" M	25-50 °С, 10 бар, 100 °С	10017421	0,40	шт.	93,59 €



◆ **Группа 12. Коллекторы и комплектующие для систем теплого пола, отопления и водоснабжения**

Сервоприводы

12.20. Сервопривод **IMI** (Швейцария)



№	Наименование	Тип	Ход штока, мм	Тех. описание	Артикул	Вес, кг	Ед. изм.	Цена, евро
12.20.1	Сервопривод	EMOtec	2,6	Нормально закрытый, 230 В, 3 Вт, M30×1,5	1807-00.500	0,13	шт.	23,80 €

12.21. Термoeлектрический привод **SAUTER** (Швейцария)



№	Наименование	Тип	Ход штока, мм	Тех. описание	Артикул	Вес, кг	Ед. изм.	Цена, евро
12.21.1	Сервопривод	AXT	5,0	Нормально закрытый, 230 В, 3 Вт, M30×1,5	AXT301F110	0,1	шт.	23,80 €

12.22. Сервоприводы **diacomini** (Италия)



№	Наименование	Тип	Ход штока, мм	Тех. описание	Артикул	Вес, кг	Ед. изм.	Цена, евро
12.22.1	Сервопривод	NC 1,5MT	2,4	Нормально закрытый, 230 В, Clip Clap, 3,5 Вт	R473X221	0,23	шт.	21,81 €
12.22.2	Сервопривод	NA 1,5MT	2,4	Нормально открытый, 230 В, Clip Clap, 3,5 Вт	R478X221	0,23	шт.	21,81 €

Шафы для коллекторов

12.23. Сервоприводы **WATTS** (Германия)



№	Наименование	Тип	Ход штока, мм	Тех. описание	Артикул	Вес, кг	Ед. изм.	Цена, евро
12.23.1	Сервопривод	22CX-230NC2	3,5	Нормально закрытый, 230 В, 1,8 Вт, M30×1,5	10029671	0,10	шт.	31,72 €
12.23.2	Сервопривод	22CX-230NA2	3,5	Нормально открытый, 230 В, 1,8 Вт, M30×1,5	10029674	0,10	шт.	31,72 €

12.24. Шафы для коллекторов **WATTS** (Германия)



№	Наименование	Тип	Размеры, ДхВхГ, мм	Артикул	Вес, кг	Ед. изм.	Цена, евро
12.24.1	Шаф для коллекторов	VSU-1	445×671-734×121-181 мм	10004267	9,20	шт.	154,67 €
12.24.2	Шаф для коллекторов	VSU-2	545×670-750×115-170 мм	10004268	10,50	шт.	167,54 €
12.24.3	Шаф для коллекторов	VSU-3	695×670-750×115-170 мм	10004269	12,20	шт.	181,21 €
12.24.4	Шаф для коллекторов	VSU-4	845×670-750×115-170 мм	10004270	15,60	шт.	205,44 €
12.24.5	Шаф для коллекторов	VSU-5	1045×670-750×115-170 мм	10004271	17,70	шт.	214,71 €

12.25. Шафы для коллекторов **RISPA** (Россия)



№	Наименование	Тип	Размеры, ДхВхГ, мм	Артикул	Вес, кг	Ед. изм.	Цена, рубль
12.25.1	Шаф для коллекторов	ШРВ-1	492×668×125	ШРВ-1	7,45	шт.	3 580 Р
12.25.2	Шаф для коллекторов	ШРВ-2	592×668×125	ШРВ-2	8,15	шт.	4 160 Р
12.25.3	Шаф для коллекторов	ШРВ-3	742×668×125	ШРВ-3	10,49	шт.	5 120 Р
12.25.4	Шаф для коллекторов	ШРВ-4	892×668×125	ШРВ-4	10,91	шт.	5 980 Р
12.25.5	Шаф для коллекторов	ШРВ-5	1042×668×125	ШРВ-5	11,33	шт.	6 600 Р
12.25.6	Шаф для коллекторов	ШРВ-6	1192×668×125	ШРВ-6	11,75	шт.	7 240 Р



◆ Группа 13. Коттеджная автоматика

Средства автоматизации

13.1. Термостаты (Польша)



№	Наименование	Тех.описание	Артикул	Вес, кг	Ед. изм.	Цена, евро
13.1.1	Термостат ST-294 v1 бел.	Управление температурой в помещении, 5-35°С, 1А, 230В, 2-жильный кабель	WG.11.0455	0,13	шт.	51,64 €
13.1.2	Термостат ST-294 v1 черн.		WG.11.0459	0,13	шт.	51,64 €
13.1.3	Термостат ST-295 v3	5-35°С, 1А, 230В, программа день/ночь, контроль t°С пола (при использовании датчика теплого пола NTC), 2-жильный кабель.	WG.11.0473	0,23	шт.	70,09 €
13.1.4	Датчик температуры пола NTC 250 см	L кабеля = 2,5 м	WG.01.0032	0,09	шт.	25,82 €

13.2. Термостаты (Германия)



№	Наименование	Тех.описание	Артикул	Вес, кг	Ед. изм.	Цена, евро
13.2.1	Термостат BT-D	5-35 °С, 5 А, 2 30В, IP 30, HO/H3 сервоприводы, 2-жильный кабель	10025806	0,15	шт.	71,58 €
13.2.2	Термостат WT-A03	5-35 °С, 75 Вт, 230В, IP30, 4-жильный кабель	P08017	0,15	шт.	44,41 €
13.2.3	Термостат ЖК-дисплеем D03M	5-35 °С, 75 Вт, 230В, IP30, 4-жильный кабель	P08043	0,15	шт.	77,87 €
13.2.4	Датчик пола NTC	L = 3 м	10013372	0,15	шт.	11,66 €

13.3. Коммутационный модуль (Германия)



№	Наименование	Тех.описание	Артикул	Вес, кг	Ед. изм.	Цена, евро
13.3.1	WFHC-40727 Master	4 зоны, 230В, реле откл. насоса, НЗ сервоприводы	10021121	0,25	шт.	105,83 €
13.3.2	WFHC-40728 Slave	4 зоны, 230В НЗ сервоприводы	10021125	0,25	шт.	91,40 €
13.3.3	WFHC-40627 Master	6 зоны, 230В, реле откл. насоса, НЗ сервоприводы	10021123	0,25	шт.	125,08 €
13.3.4	WFHC-40628 Slave	6 каналов, 230В, НЗ сервоприводы	10021127	0,25	шт.	110,45 €

13.4. Беспроводная система управления радиаторами отопления (16 зон) + Wi-Fi (Польша)



№	Наименование	Тех.описание	Артикул	Вес, кг	Ед. изм.	Цена, евро
13.4.1	Модуль ST-16S WiFi бел.	Управление 16 различными зонами, возможность подключения до 6 шт. беспроводных электрических приводов ST T-868; 230В, Ж К-дисплей, Wi-Fi	WG.20.0083	0,30	шт.	505,37 €
13.4.2	Модуль ST-16S WiFi черн.		WG.20.0086	0,30	шт.	505,37 €
13.4.3	Термостат беспроводной ST-R-8b PLUS бел.	Управление температурой в помещении, измерение влажности воздуха, контроль по температуре пола (при использовании напольного датчика NTC)	WG.11.0533	0,12	шт.	81,15 €
13.4.4	Термостат беспроводной ST-R-8b PLUS черн.		WG.11.0534	0,12	шт.	81,15 €
13.4.5	Привод беспроводной 13.4.5 S TT-869	M30x1,5, беспроводная связь	WG.12.0022	0,23	шт.	119,27 €



◆ **Группа 13. Коттеджная автоматика**
Средства автоматизации

13.5. Универсальная (проводная/беспроводная система с интернетом - серия 12  (Польша)



№	Наименование	Тех.описание	Артикул	Вес, кг	Ед. изм.	Цена, евро
13.5.1	Контроллер ST-L-12 с подключением к интернету	8 зон, НЗ/НО сервопривод, 230В, 0,3А на каждую зону, до 6 приборов STT869, возможность подключения до 4 ведомых устройств ST-ML-12	WG.20.0177	1,2	шт.	501,22 €
13.5.2	Контроллер ST-ML-12 расширение к ST-L-12	8 зон, НЗ/НО сервопривод, 230В, 0,3А на каждую зону, до 6 приборов STT869, подключение к интернету	WG.20.0169	1,2	шт.	457,89 €
13.5.3	Термостат беспроводной ST-R-8b PLUS бел.	Управление температурой в помещении, измерение влажности воздуха, контроль по температуре пола (при использовании напольного датчика NTC)	WG.11.0533	0,12	шт.	81,15 €
13.5.4	Термостат беспроводной ST-R-8b PLUS черн.		WG.11.0534	0,12	шт.	81,15 €
13.5.5	Термостат беспроводной ST-R-8b бел.	Управление температурой в помещении	WG.11.0529	0,12	шт.	60,25 €
13.5.6	Термостат беспроводной ST-R-8b черн.		WG.11.0531	0,12	шт.	60,25 €
13.5.7	Термостат проводной ST-R-12b бел.	Управление температурой в помещении, измерение влажности воздуха, контроль по температуре пола (при использовании напольного датчика NTC)	WG.11.0703	0,12	шт.	79,93 €
13.5.8	Термостат проводной ST-R-12b черн.		WG.11.0704	0,12	шт.	79,93 €
13.5.9	Датчик температуры пола NTC 250 см	L кабеля = 2,5 м	WG.01.0032	0,09	шт.	25,82 €
13.5.10	Привод беспроводной STT-869	M30x1,5, беспроводная связь	WG.12.0022	0,23	шт.	119,27 €
13.5.11	Усилитель сигнала ST-RP-4	Увеличение дальности связи между радиоустройствами без необходимости подключения дополнительных кабелей	WG.05.0146	0,22	шт.	132,33 €



13.6. Беспроводные комнатные термостаты двухпозиционные (вкл / выкл)  (Польша)

№	Наименование	Тех.описание	Артикул	Вес, кг	Ед. изм.	Цена, евро
13.6.1	Термостат беспроводной ST-294 v2 бел.	Управление температурой в помещении, диапазон настроек температуры: 5-35 °С	WG.11.0464	0,39	шт.	95,91 €
13.6.2	Термостат беспроводной ST-294 v2 черн.		WG.11.0467	0,39	шт.	95,91 €



◆ **Группа 14. Радиаторы, конвекторы, радиаторные клапаны и комплектующие**

Клапаны радиаторные

14.1. Комплекты термостатической регулировки **GIACOMINI** (Италия)



№	Наименование	Тип	DN	G	Тех. описание	Артикул	Вес, кг	Ед. изм.	Цена, евро
14.1.1	Комплекты угловые*	R470FX	15	1/2"	10 бар, 110 °C	R470FX003	0,59	шт.	20,44 €
14.1.2		R470FX	20	3/4"		R470FX054	0,73	шт.	33,23 €
14.1.3	Комплекты прямые*	R470FX	15	1/2"		R470FX013	0,64	шт.	22,44 €
14.1.4		R470FX	20	3/4"		R470FX064	0,87	шт.	32,44 €

* - в комплект входит: клапан термостатический, клапан радиаторный отсечной, головка термостатическая **Clip Clap**

Клапаны радиаторные термостатические IMI (Швейцария)

14.2. Клапаны термостатические с предварительной настройкой для двухтрубных систем



№	Наименование	Тип	DN	Rp/R	Тех. описание	Артикул	Вес, кг	Ед. изм.	Цена, евро
14.2.1	Клапан угловой	Calypso Exact	15	1/2"	10 бар, 120 °C	3451-02.000	0,21	шт.	19,70 €
14.2.2			20	3/4"		3451-03.000	0,28	шт.	26,63 €
14.2.3	Клапан прямой		15	1/2"		3452-02.000	0,21	шт.	15,71 €
14.2.4			20	3/4"		3452-03.000	0,28	шт.	27,63 €
14.2.5	Клапан осевой		15	1/2"	3450-02.000	0,21	шт.	18,31 €	

14.3. Клапаны термостатические с ограничением расхода, независимого от перепада давления, для двухтрубных систем



№	Наименование	Тип	DN	Rp/R	Тех. описание	Артикул	Вес, кг	Ед. изм.	Цена, евро
14.3.1	Клапан угловой	Eclipse F	15	1/2"	10 бар, 120 °C, Q _{макс.} =150 л/ч	3461-02.000	0,27	шт.	25,29 €
14.3.2	Клапан прямой		15	1/2"		3462-02.000	0,28	шт.	28,25 €
14.3.3	Клапан осевой		15	1/2"		3460-02.000	0,31	шт.	26,51 €
14.3.4	Клапан угловой	Eclipse 300	15	1/2"	10 бар, 120 °C, Q _{макс.} =300 л/ч	3951-02.000	0,28	шт.	27,23 €
14.3.5	Клапан прямой		15	1/2"		3952-02.000	0,28	шт.	27,28 €

14.4. Клапаны радиаторные отсечные **IMI** (Швейцария)



№	Наименование	Тип	DN	Rp/R	Тех. описание	Артикул	Вес, кг	Ед. изм.	Цена, евро
14.4.1	Клапан угловой	Regutec F	15	1/2"	10 бар, 120 °C	0331-02.000	0,20	шт.	12,40 €
14.4.2			20	3/4"		0331-03.000	0,28	шт.	27,96 €
14.4.3	Клапан прямой		15	1/2"		0332-02.000	0,21	шт.	13,32 €
14.4.4			20	3/4"		0332-03.000	0,28	шт.	28,34 €

14.5. Клапаны радиаторные отсечные **GIACOMINI** (Италия)



№	Наименование	Тип	DN	G	Тех. описание	Артикул	Вес, кг	Ед. изм.	Цена, евро
14.5.1	Клапан угловой	R16DX	15	1/2"	16 бар, 110 °C	R16DX003	0,20	шт.	6,59 €
14.5.2			20	3/4"		R16DX004	0,28	шт.	8,32 €
14.5.3	Клапан прямой		15	1/2"		R17DX003	0,20	шт.	7,06 €
14.5.4			20	3/4"		R17DX004	0,27	шт.	8,70 €



◆ **Группа 14. Радиаторы, конвекторы, радиаторные клапаны и комплектующие**

Термостатические клапаны и устройства

14.6. Головки термостатические **IMI** (Швейцария)

	14.6.1	Головка термостатическая со встроенным датчиком	K	M30x1,5	6-28 °C	6000-09.500	0,13	шт.	16,61 €
	14.6.2	Головка термостатическая	DX	M30x1,5		6700-00.500	0,12	шт.	11,04 €

14.7. Головки термостатические **GIACOMINI** (Италия)

	14.7.1	Головка термостатическая	R470X	Clip-Clap	8-28 °C	R470X001	0,13	шт.	8,91 €
	14.7.2	Головка термостатическая (с резьбовым присоединением)	R470HX	M30x1,5		R470HX001	0,14	шт.	11,95 €

14.8. Клапаны радиаторные ручные **GIACOMINI** (Италия)

	14.8.1	Клапан угловой	R5X	15	1/2"	16 бар, 110 °C	R5X033	0,25	шт.	7,18 €
	14.8.2			20	3/4"		R5X034	0,36	шт.	13,02 €
	14.8.3	Клапан прямой	R6X	15	1/2"		R6X033	0,26	шт.	8,30 €
	14.8.4			20	3/4"		R6X034	0,37	шт.	13,83 €
	14.8.5	Клапан угловой	R705X	15	1/2"		R705X013	0,19	шт.	6,41 €
	14.8.6	Клапан прямой	R706X	15	1/2"		R706X013	0,21	шт.	6,84 €

14.9. Клапаны ручные для выпуска воздуха (кран маевского) **GIACOMINI** (Италия)

	14.9.1	Клапан радиаторный ручной	R90X	15	1/2"	10 бар,	R90X003	0,04	шт.	1,39 €
	14.9.2		R66AX	3	1/8"	120 °C	R66AX000	0,01	шт.	1,21 €

14.10. Клапаны ручные для выпуска воздуха **WATTS** (Германия)

	4.10.1	Клапан радиаторный ручной	RDT 15	15	1/2"	13 бар, 130°C	10001466	0,04	шт.	2,35 €
--	--------	---------------------------	--------	----	------	------------------	----------	------	-----	--------

14.11. Клапаны автоматические для выпуска воздуха **GIACOMINI** (Италия)

	14.11.1	Клапан радиаторный автоматический	R200X	25	1"	1" прав., 120 °C	R200X001	0,16	шт.	5,04 €
	14.11.2					1" лев., 120 °C	R200X002	0,16	шт.	5,04 €

14.12. Комплекты для присоединения к радиаторам **GIACOMINI** (Италия)

	14.12.1	Узел нижнего подключения, прямой	R383	20	3/4"	10 бар,	R383X002	0,49	шт.	22,39 €
	14.12.2	Узел нижнего подключения, угловой	R384	20	3/4"	110 °C	R384X002	0,43	шт.	21,73 €

14.13. Комплекты для присоединения к радиаторам **V&G VALOIN**

№	Наименование	G	Тех. описание	Артикул	Вес, кг	Ед. изм.	Цена, доллар
14.13.1	Узел угловой	1/2"(П)х3/4"E	10 бар, 120 °C	VG-605201	0,31	шт.	12,19 \$
14.13.2	Узел прямой	1/2"(П)х3/4"E		VG-605101	0,31	шт.	11,36 \$

Радиаторы, конвекторы, радиаторные клапаны и комплектующие



◆ Группа 14. Радиаторы, конвекторы, радиаторные клапаны и комплектующие

Радиаторы FORTE home (Россия)

14.14. Радиаторы стальные панельные OASIS Pro, боковое, нижнее подключение

Тип 22	PB		PN		Тип 33	PB		PN		FORTE home
	Длина, мм	Высота, мм		Длина, мм		Высота, мм				
	300	500	300	500		300	500	300	500	
400	396	625	396	625	400	587	863	587	863	Вт75/65/20°C
	24 920 Т	28 050 Т	36 730 Т	38 890 Т		39 350 Т	44 870 Т	59 730 Т	62 080 Т	Цена, тенге
500	495	781	495	781	500	734	1 078	734	1 078	Вт75/65/20°C
	27 660 Т	30 310 Т	39 190 Т	42 450 Т		43 670 Т	51 420 Т	64 170 Т	68 820 Т	Цена, тенге
600	593	937	593	937	600	881	1 294	881	1 294	Вт75/65/20°C
	30 370 Т	33 910 Т	41 620 Т	45 990 Т		47 960 Т	57 880 Т	68 600 Т	75 460 Т	Цена, рубль
700	692	1 094	692	1 094	700	1 027	1 510	1 027	1 510	Вт75/65/20°C
	33 080 Т	38 860 Т	44 060 Т	49 520 Т		52 220 Т	64 340 Т	73 120 Т	82 130 Т	Цена, тенге
800	791	1 250	791	1 250	800	1 174	1 726	1 174	1 726	Вт75/65/20°C
	34 430 Т	41 100 Т	46 480 Т	53 060 Т		54 360 Т	70 820 Т	77 660 Т	88 750 Т	Цена, тенге
900	890	1 406	890	1 406	900	1 321	1 942	1 321	1 942	Вт75/65/20°C
	38 090 Т	46 120 Т	49 050 Т	54 810 Т		59 390 Т	77 540 Т	81 400 Т	95 680 Т	Цена, тенге
1000	989	1 563	989	1 563	1000	1 468	2 157	1 468	2 157	Вт75/65/20°C
	39 690 Т	48 350 Т	51 410 Т	57 930 Т		61 890 Т	83 870 Т	85 320 Т	102 190 Т	Цена, рубль
1100	1 088	1 719	1 088	1 719	1100	1 614	2 373	1 614	2 373	Вт75/65/20°C
	42 780 Т	52 860 Т	53 860 Т	63 750 Т		66 720 Т	90 370 Т	89 990 Т	108 320 Т	Цена, тенге
1200	1 187	1 875	1 187	1 875	1200	1 761	2 589	1 761	2 589	Вт75/65/20°C
	44 840 Т	55 510 Т	56 230 Т	67 230 Т		69 930 Т	96 710 Т	93 940 Т	115 380 Т	Цена, тенге
1300	1 286	2 031	1 286	2 031	1300	1 908	2 804	1 908	2 804	Вт75/65/20°C
	49 380 Т	60 040 Т	58 750 Т	70 820 Т		76 510 Т	103 300 Т	98 160 Т	122 150 Т	Цена, тенге
1400	1 385	2 188	1 385	2 188	1400	2 055	3 020	2 055	3 020	Вт75/65/20°C
	52 130 Т	65 300 Т	61 220 Т	74 380 Т		80 280 Т	109 840 Т	101 610 Т	128 890 Т	Цена, рубль
1500	1 483	2 343	1 483	2 343	1500	2 201	3 236	2 201	3 236	Вт75/65/20°C
	54 770 Т	69 750 Т	63 590 Т	77 870 Т		84 880	116 190 Т	106 960 Т	135 440 Т	Цена, тенге
1600	1 582	2 500	1 582	2 500	1600	2 348	3 451	2 348	3 451	Вт75/65/20°C
	57 420 Т	73 460 Т	65 990 Т	81 350 Т		89540	122 540 Т	112 460 Т	141 970 Т	Цена, тенге
1700	1 680	2 656	1 680	2 656	1700	2 495	3 667	2 495	3 667	Вт75/65/20°C
	60 170 Т	77 140 Т	68 930 Т	84 980 Т		93 820 Т	129 230 Т	117 470 Т	148 850 Т	Цена, тенге
1800	1 780	2 813	1 780	2 813	1800	2 642	3 882	2 642	3 882	Вт75/65/20°C
	62 930 Т	81 260 Т	70 940 Т	88 630 Т		98 130 Т	135 930 Т	120 900 Т	155 720 Т	Цена, рубль
1900	1 879	2 969	1 879	2 969	1900	2 788	4 098	2 788	4 098	Вт75/65/20°C
	65 600 Т	85 330 Т	73 330 Т	92 140 Т		103 570 Т	142 270 Т	125 780 Т	173 970 Т	Цена, тенге
2000	1 978	3 125	1 978	3 125	2000	2 935	4 314	2 935	4 314	Вт75/65/20°C
	68 260 Т	88 770 Т	75 730 Т	95 650 Т		108 430 Т	148 640 Т	131 590 Т	181 760 Т	Цена, тенге
2200	2 176	3 437	2 176	3 437	2200	3 229	4 746	3 229	4 746	Вт75/65/20°C
	74 180 Т	100 480 Т	81 060 Т	103 070 Т		117 130 Т	162 520 Т	140 860 Т	198 730 Т	Цена, тенге
2400	2 373	3 750	2 373	3 750	2400	3 522	5 177	3 522	5 177	Вт75/65/20°C
	79 620 Т	108 400 Т	85 950 Т	110 220 Т		127 270 Т	175 420 Т	151 260 Т	214 510 Т	Цена, рубль
2600	2 571,40	4 062	2 571,40	4 062	2600	3 816	5 608	3 816	5 608	Вт75/65/20°C
	85 060 Т	116 180 Т	90 860 Т	117 230 Т		138 450 Т	188 540 Т	162 940 Т	230 560 Т	Цена, тенге
2800	2 769	4 375	2 769	4 375	2800	4 109	6 040	4 109	6 040	Вт75/65/20°C
	90 490 Т	124 070 Т	101 490 Т	132 750 Т		143 670 Т	201 260 Т	173 470 Т	246 110 Т	Цена, тенге
3000	2 967	4 687	2 967	4 687	3000	4 402	6 471	4 402	6 471	Вт75/65/20°C
	95 800 Т	131 820 Т	111 890 Т	141 050 Т		152 420 Т	214 420 Т	184 040 Т	262 200 Т	Цена, тенге

PB - боковое подключение

PN - нижнее подключение

Боковое подключение: 4 x G1/2" внутренняя резьба

Нижнее подключение: 2 x G1/2" внутренняя резьба

Условия эксплуатации: рабочая температура: 120 °C; рабочее давление: 10 бар

Радиаторы, конвекторы, радиаторные клапаны и комплектующие



Радиаторы и полотенцесушители **zehnder** (Германия), (Бельгия)

Стальные трубчатые радиаторы Zehnder Charleston

Любое архитектурное решение:

- радиусные радиаторы, угловые и специальной формы;
- возможность изготовления практически любой высоты и длины;
- большое число вариантов подключения радиаторов.



Цветовые решения

- окрашивание в любой цвет палитры RAL;
- исполнение «металлик» или покрытие специальным прозрачным лаком (Technoline).

Гигиеничность и чистота

- покрытие Zehnder TopCare предотвращает размножение и распространение вредных микроорганизмов;
- поверхности трубчатого радиатора Charleston доступны для уборки;
- эмали для покрытия радиатора не содержат растворителей.

* Рекомендованы ФГУН «НИИ Гигиены» РФ для использования в детских дошкольных, школьных лечебно-профилактических учреждениях, включая операционные и реанимационные помещения.



14.15. Радиаторы трубчатые стальные Charleston, цвет белый (RAL9016)



№	Модель	Кол-во секций, шт	Теплоотдача, Вт		Размер, мм в/д/г	Артикул	Вес, кг	Ед. изм.	Цена, евро
			$\Delta T = 50\text{ }^{\circ}\text{C}$	$\Delta T = 70\text{ }^{\circ}\text{C}$					
14.15.1	Charleston 2180-8 2-колончатый	8	995	1260	1792/394/62	2180-8-9016-1270	20,24	шт.	447,43 €
14.15.2	Charleston 3180-10 3-колончатый	10	1656	2578	1800/500/100	3180-10-9016-1270	39,10	шт.	798,82 €

Примечание: поставляются в комплекте с настенным крепежом

14.16. Радиаторы трубчатые стальные Charleston (Германия), цвет Technoline



14.16.1	Charleston 2180-6 2-колончатый	6	746	1151	1792/302/62	2180-6-0325-1270	16,40	шт.	498,66 €
14.16.2	Charleston 2180-8 2-колончатый	8	995	1260	1792/394/62	2180-8-0325-1270	20,24	шт.	630,77 €

Примечание: поставляются в комплекте с настенным крепежом

14.17. Радиатор настенный (Бельгия), цвет темно-серый (001), тонко текстурированный металллик



№	Модель	Теплоотдача, Вт		Размер, мм в/д/г	Артикул	Вес, кг	Ед. изм.	Цена, евро
		75/65 °C	55/45 °C					
14.17.1	Радиатор настенный	1664	802	1800/520/80	APLANO APLW.180052.001/MM	20,24	шт.	986,70 €



◆ Группа 14. Радиаторы, конвекторы, радиаторные клапаны и комплектующие

Конвекторы свободностоящие

14.18. Конвекторы свободностоящие серии «Коралл» (Россия)



№	Модель	Теплоотдача, Вт		Тех. описание	Размер, мм			Артикул	Вес, кг	Ед. изм.	Цена, рубль
		75/65/20 °С	95/85/20 °С		высота	длина	ширина				
14.18.1	Коралл НКДН	943	1 471	16 бар, 110 °С. До 1200 мм - 2 ножки, от 1400-2200 мм - 3 ножки, от 2400-3000 мм - 4 ножки.	200*	900	234	НКДН.05-10.090.Т2.Ст.9016.П	8,0	шт.	18 480 Р
14.18.2		1 220	1 904			1 100		НКДН.05-10.110.Т2.Ст.9016.П	9,4	шт.	21 380 Р
14.18.3		1 498	2 336			1 300		НКДН.05-10.130.Т2.Ст.9016.П	11,3	шт.	23 650 Р
14.18.4		1 775	2 769			1 500		НКДН.05-10.150.Т2.Ст.9016.П	12,7	шт.	26 430 Р
14.18.5		2 052	3 202			1 700		НКДН.05-10.170.Т2.Ст.9016.П	14,1	шт.	29 370 Р
14.18.6		2 330	3 635			1 900		НКДН.05-10.190.Т2.Ст.9016.П	15,5	шт.	32 210 Р
14.18.7		2 607	4 067			2 100		НКДН.05-10.210.Т2.Ст.9016.П	17,5	шт.	34 950 Р
14.18.8		2 884	4 500			2 300		НКДН.05-10.230.Т2.Ст.9016.П	18,9	шт.	37 220 Р
14.18.9		3 162	4 933			2 500		НКДН.05-10.250.Т2.Ст.9016.П	20,3	шт.	39 520 Р

* - высота указана с учетом ножек

Конвекторы внутрипольные

14.19. Конвекторы встраиваемые в пол CLIMA CANAL METAL с принудительной конвекцией (Бельгия)



№	Модель	Теплоотдача, Вт		Тех. описание	Размер, мм			Артикул	Вес, кг	Ед. изм.	Цена, евро
		75/65/20 °С	95/85/20 °С		высота	длина	ширина				
14.19.1	CLIMA CANAL METAL*	903	1 427	13 бар, 110 °С, N _{max} -4,37 Вт, meed-29 Д6(А), 24 В	80	720	180	CLCM.00807218/BNA	6,40	шт.	782,09 €
14.19.2		2 009	3 174	13 бар, 110 °С, N _{max} -6,7 Вт, meed-32 Д6(А), 24 В		1 080		CLCM.00810818/BNA	10,10	шт.	1 069,23 €
14.19.3		2 912	4 601	13 бар, 110 °С, N _{max} -10,3 Вт, meed-34 Д6(А), 24 В		1 440		CLCM.00814418/BNA	14,40	шт.	1 489,17 €
14.19.4		4 018	6 348	13 бар, 110 °С, N _{max} =12,1 Вт, meed-35 Д6(А), 24 В		1 800		CLCM.00818018/BNA	18,80	шт.	1 691,80 €

*Комплект стандартной поставки: металлический кожух окрашенный RAL 7024, решетка - анодированный алюминий

14.20. Конвекторы встраиваемые в пол Гольфстрим с естественной конвекцией (Россия)



№	Модель	Теплоотдача, Вт		Тех. описание	Размер, мм			Артикул	Вес, кг	Ед. изм.	Цена, рубль
		75/65/20 °С	95/85/20 °С		высота	длина	ширина				
14.20.1	Гольфстрим*	204	316	16 бар, 130 °С	80	900	272	КРК.27.08.090.Ар.Ал	8,00	шт.	21 520 Р
14.20.2		268	415			1 100		КРК.27.08.110.Ар.Ал	9,00	шт.	24 920 Р
14.20.3		332	513			1 300		КРК.27.08.130.Ар.Ал	11,00	шт.	28 480 Р
14.20.4		397	615			1 500		КРК.27.08.150.Ар.Ал	12,50	шт.	32 370 Р
14.20.5		461	713			1 700		КРК.27.08.170.Ар.Ал	14,00	шт.	36 080 Р
14.20.6		526	814			1 900		КРК.27.08.190.Ар.Ал	15,50	шт.	39 670 Р
14.20.7		590	913			2 100		КРК.27.08.210.Ар.Ал	17,00	шт.	43 380 Р
14.20.8		654	1 012			2 300		КРК.27.08.230.Ар.Ал	19,00	шт.	46 790 Р
14.20.9		719	1 113			2 500		КРК.27.08.250.Ар.Ал	20,50	шт.	50 460 Р
14.20.10		783	1 211			2 700		КРК.27.08.270.Ар.Ал	22,00	шт.	54 970 Р
14.20.11		846	1 310			2 900		КРК.27.08.290.Ар.Ал	23,50	шт.	58 680 Р

* - решетка - анодированный алюминий



◆ **Группа 14. Радиаторы, конвекторы, радиаторные клапаны и комплектующие**

Конвекторы внутрипольные и аксессуары

14.21. Конвекторы встраиваемые в пол Гольфстрим-В 24В с принудительной конвекцией **ISO TERM**® (Россия)



№	Модель	Теплоотдача, Вт		Тех. описание	Мощ-ть вент., Вт	Размер, мм			Артикул	Вес, кг	Ед. изм.	Цена, рубль
		75/65/20 °С	95/85/20 °С			высота	длина	ширина				
14.21.1	Гольфстрим-В*	933	1 320	16 бар, 130 °С, 24В	3,1	80	242	900	КВК24.24.08.090.П.Ар.Ал	9,00	шт.	29 890 Р
14.21.2		1 331	1 883		3,8			1 100	КВК24.24.08.110.П.Ар.Ал	11,00	шт.	43 690 Р
14.21.3		1 679	2 374		4,1			1 300	КВК24.24.08.130.П.Ар.Ал	13,00	шт.	51 090 Р
14.21.4		2 120	2 999		4,8			1 500	КВК24.24.08.150.П.Ар.Ал	15,00	шт.	62 210 Р
14.21.5		2 414	3 414		7,0			1 700	КВК24.24.08.170.П.Ар.Ал	16,00	шт.	66 380 Р
14.21.6		2 987	4 224		7,9			1 900	КВК24.24.08.190.П.Ар.Ал	18,00	шт.	71 430 Р
14.21.7		3 334	4 714		8,2			2 100	КВК24.24.08.210.П.Ар.Ал	20,00	шт.	84 290 Р
14.21.8		3 774	5 337		8,9			2 300	КВК24.24.08.230.П.Ар.Ал	21,50	шт.	91 040 Р
14.21.9		4 217	5 963		9,6			2 500	КВК24.24.08.250.П.Ар.Ал	23,50	шт.	102 200 Р
14.21.10		4 642	6 565		12,0			2 700	КВК24.24.08.270.П.Ар.Ал	25,00	шт.	108 800 Р
14.21.11		4 987	7 053		12,2			2 900	КВК24.24.08.290.П.Ар.Ал	26,50	шт.	111 900 Р

*решетка - анодированный алюминий

14.22. Блоки питания 24 В для конвекторов **TDK-Lambda** (Германия)



№	Наименование	Тех. описание	Артикул	Вес, кг	Ед. изм.	Цена, евро
14.22.1	Блок питания DRL-30-24-1	В/Д/Ш в мм=91/36/55,6; N = 30 Вт; V = 24В; DIN-рейка	DRL-30-24-1	0,12	шт.	56,67 €
14.22.2	Блок питания DRL-60-24-1	В/Д/Ш в мм=91/54/55,6; N = 60 Вт; V = 24В; DIN-рейка	DRL-60-24-1	0,20	шт.	63,81 €
14.22.3	Блок питания DRL-100-24-1	В/Д/Ш в мм=91/72/56,8; N = 100 Вт; V = 24В; DIN-рейка	DRL-100-24-1	0,38	шт.	81,67 €

14.23. Термостат универсальный **SIEMENS** (Германия)



№	Тип	Тех. описание	Артикул	Вес, кг	Ед. изм.	Цена, евро
14.23.1	RDG260T	Автоматическое/ручное переключение, дисплей с подсветкой, электропитание 24 VDC, выходное регулирование 0-10 В, контроль электроклапана 0-10 В	S55770-T458	0,25	шт.	196,40 €

14.24. Термостат универсальный **ISO TERM**® (Россия)



№	Тип	Тех. описание	Артикул	Вес, кг	Ед. изм.	Цена, руб.
14.24.1	TH-22-WW	Автоматическое/ручное переключение, дисплей с подсветкой, электропитание 220В, выходное регулирование 0-10 В, контроль электроклапана 220В	010.003.150	0,20	шт.	10 000 Р



◆ Группа 14. Радиаторы, конвекторы, радиаторные клапаны и комплектующие

Тепловентиляторы водяные и аксессуары к ним

Корпус из ЕРР (вспененный полипропилен):

- ✓ легкий, но прочный
- ✓ устойчив к механическим повреждениям
- ✓ обеспечивает шумоизоляцию

Возможность использования в режиме охлаждения:

- ✓ использование в качестве хладагента как воды, так и этиленгликоля
- ✓ специальный поддон для конденсата (в моделях ВС-2125, ВС-2245, ВС-2365)

Применение:

- ✓ складские помещения
- ✓ торговые помещения
- ✓ производственные комплексы
- ✓ подземные паркинги



Модели и габариты					
Артикул	А	В	С	Д	Е
BC-1220	500	560	570	415	415
BC-2125	600	660	665	515	515
BC-2245	600	660	665	515	515
BC-2365	600	660	665	515	515

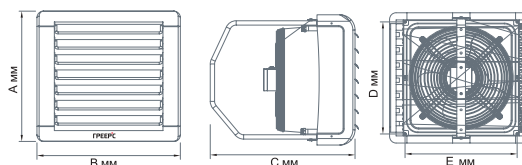

14.25. Тепловентиляторы водяные **ГРЕЕРС** (Россия)

№	Модель	Теплоотдача, кВт		Тех. описание	Длина струи воздуха, м	Мощ-ть вентилятора, Вт			Артикул	Вес, кг	Ед. изм.	Цена, рубль
		80/60/20°C	90/70/20°C			1	2	3				
14.25.1	BC	12,8	16,0	16 бар, 120 °С, 230В	14	50	70	115	BC-1220	10,4	шт.	33 665 Р
14.25.2		16,3	20,6		26	170	200	260	BC-2125	15,3	шт.	42 950 Р
14.25.3		27,2	33,8		24	170	200	260	BC-2245	17,1	шт.	49 050 Р
14.25.4		39,6	49,0		22	170	200	260	BC-2365	19,0	шт.	56 270 Р

14.26. Термостаты для тепловентиляторов (фанкойлов) **FantiniCosmi** (Италия)

№	Наименование	Тип	Тех. описание	Артикул	Вес, кг	Ед. изм.	Цена, евро
14.26.1	Термостат 3-скоростной	С61	6-30°C, 6(1,5)А, 230В, 50Гц	С61	0,30	шт.	45,64 €



◆ **Группа 15. Фильтры для очистки воды и комплектующие**

Фильтры воды и картриджи  (Италия)

15.1. Фильтры глубокой очистки воды с системой обратного осмоса без накопительного бака



№	Наименование	Тип фильтрации	Q, л/ч	DN	Кол-во в упаковке	Артикул	Вес, кг	Ед. изм.	Цена, евро
15.1.1	Фильтр NEXT 50 LCD	Мех. 5 микрон + хим. + обратный осмос	50	3/8"	1	RE6075404	8,80	шт.	767,85 €
15.1.2	Фильтр NEXT 130 LCD		130	3/8"	1	RE6075406	9,70	шт.	911,70 €

15.2. Фильтры "быстрого подключения" Bravo в комплекте с картриджами защита от механических примесей, ржавчины, глины, хлора, запахов и бактерий



№	Наименование	Тип фильтрации	Q, л/ч	DN	Кол-во в упаковке	Артикул	Вес, кг	Ед. изм.	Цена, евро
15.3.1	Bravo DP DUO FA с картриджами Bravopure 1 и Bravopure 2	Мех. 0,3 микрон + хим.+ антибакт.	300	20	6	RA6080225	2,60	шт.	85,99 €

15.3. Фильтры механической очистки воды HYDRA



№	Наименование	Назначение	Q, л/ч	DN	Кол-во в упаковке	Артикул	Вес, кг	Ед. изм.	Цена, евро
15.3.1	HYDRA RLH 90 микрон	Механическая очистка. С функцией обратной очистки	3500	15	12	RA6000010	1,20	шт.	47,72 €
15.3.2	HYDRA RLH 90 микрон		5000	20	12	RA6000011	1,30	шт.	47,72 €
15.3.3	HYDRA RLH 90 микрон		6000	25	12	RA6000012	1,40	шт.	47,72 €
15.3.4	HYDRA RLH 90 микрон		8000	32	12	RA6000022	1,50	шт.	52,75 €
15.3.5	HYDRA RLH 90 микрон		10000	40	12	RA6000023	1,60	шт.	52,75 €
15.3.6	HYDRA RSH 50 микрон		3500	15	12	RA6000019	1,20	шт.	57,74 €
15.3.7	HYDRA RSH 50 микрон		5000	20	12	RA6000020	1,30	шт.	57,74 €
15.3.8	HYDRA RSH 50 микрон		6000	25	12	RA6000021	1,40	шт.	57,74 €
15.3.9	HYDRA RSH 50 микрон		8000	32	12	RA6000026	1,50	шт.	62,77 €
15.3.10	HYDRA RSH 50 микрон		10000	40	12	RA6000027	1,60	шт.	62,77 €

15.4. Картриджи к фильтрам HYDRA



№	Наименование	Назначение	Q _{макс.} , л/ч	Кол-во в упаковке	Артикул	Вес, кг	Ед. изм.	Цена, евро
15.4.1	Картридж RLH 90 микрон	Механическая очистка	10000	1	RA5000010	0,10	шт.	7,99 €
15.4.2	Картридж RSH 50 микрон		10000	1	RA5000040	0,10	шт.	17,66 €

15.5. Корпусы фильтров универсальные DP 10" *



№	Наименование	Q, л/ч	DN	Кол-во в упаковке	Артикул	Вес, кг	Ед. изм.	Цена, евро
15.5.1	Корпус фильтра DP 10 MONO одинарный	300-2200	15	12	RA1280501	2,10	шт.	12,13 €
15.5.2	Корпус фильтра DP 10 MONO одинарный		20	12	RA1280601	2,20	шт.	12,13 €
15.5.3	Корпус фильтра DP 10 MONO одинарный		25	12	RA1280701	2,30	шт.	12,06 €
15.5.4	Корпус фильтра DP 10 DUO двойной		20	6	ZA3110680	2,20	шт.	23,19 €
15.5.5	Корпус фильтра DP 10 DUO двойной		25	6	ZA3120680	2,30	шт.	30,35 €

* корпуса идут в комплекте вместе с накидным ключом, крепежным элементом и шурупами



◆ Группа 16. Шланги

Шланги  (Испания)

16.1. Шланги М×М и М×П Fil-Nox Gigante для воды

№	Наименование	Длина, см	G	Вн. диам. мм	Тех. описание	Артикул	Вес, кг	Ед. изм.	Цена, евро
16.1.1	Шланг	50	M 1/2"×M 1/2"	13	P _{раб} = 16 бар, T _{макс} = 110 °C	705050005	0,23	шт.	4,81 €
16.1.2	Шланг	70				705070005	0,30	шт.	5,33 €
16.1.3	Шланг	100				705100005	0,40	шт.	6,49 €
16.1.4	Шланг	50	M 1/2"×П 1/2"			705050001	0,23	шт.	4,91 €
16.1.5	Шланг	70				705070001	0,30	шт.	5,55 €
16.1.6	Шланг	100				705100001	0,37	шт.	6,69 €
16.1.7	Шланг	50	M 3/4"×M 3/4"			705050029	0,25	шт.	5,61 €
16.1.8	Шланг	70				705070029	0,35	шт.	6,27 €
16.1.9	Шланг	100				705100029	0,40	шт.	7,31 €
16.1.10	Шланг	50	M 3/4"×П 3/4"			705050026	0,25	шт.	5,91 €
16.1.11	Шланг	70				705070026	0,30	шт.	6,41 €
16.1.12	Шланг	100				705100026	0,40	шт.	8,05 €



16.2. Шланги М×М и М×П Fil-Bor Inox для воды

16.2.1	Шланг	50	M 1"×M 1"	25	P _{раб} = 10 бар, T _{макс} = 110 °C	004050041	0,70	шт.	16,20 €
16.2.2	Шланг	100				004100041	1,10	шт.	22,57 €
16.2.3	Шланг	50				M 1"×П 1"	004050037	0,70	шт.
16.2.4	Шланг	100	004100037				1,10	шт.	23,05 €
16.2.5	Шланг	50	M 1 1/4"×M 1 1/4"				004050042	1,00	шт.
16.2.6	Шланг	100				004100042	1,45	шт.	38,31 €
16.2.7	Шланг	50		M 1 1/4"×П 1 1/4"	004050038	1,00	шт.	32,97 €	
16.2.8	Шланг	100	004100038		1,40	шт.	39,56 €		



16.3. Шланги М×У и П×У Fil-Bor Inox для воды

16.3.1	Шланг	50	M 1"×У 1"	25	P _{раб} = 10 бар, T _{макс} = 110 °C	004050046	0,70	шт.	24,74 €
16.3.2	Шланг	100				004100046	1,15	шт.	30,39 €
16.3.3	Шланг	50	П 1"×У 1"			004050045	0,70	шт.	24,96 €
16.3.4	Шланг	100				004100045	1,10	шт.	30,46 €



16.4. Шланги М×М и М×П Fil-Bor Calorifugado для фанкойлов, с теплоизоляцией

16.4.1	Шланг	50	M 1/2"×M 1/2"	13	P _{раб} = 16 бар, T _{макс} = 105 °C	306050005	0,35	шт.	11,91 €
16.4.2	Шланг	70				306070005	0,45	шт.	13,82 €
16.4.3	Шланг	100				306100005	0,60	шт.	17,12 €
16.4.4	Шланг	50	П 3/4"×M 3/4"			304050026	0,45	шт.	15,20 €
16.4.5	Шланг	70				304070026	0,60	шт.	18,29 €
16.4.6	Шланг	100				304100026	0,75	шт.	22,12 €
16.4.7	Шланг	50	M 1/2"×П 1/2"	306050001	0,35	шт.	12,05 €		
16.4.8	Шланг	70		306070001	0,45	шт.	13,98 €		
16.4.9	Шланг	100		306100001	0,60	шт.	17,22 €		
16.4.10	Шланг	50	M 3/4"×M 3/4"	304050029	0,60	шт.	14,64 €		
16.4.11	Шланг	70		304070029	0,45	шт.	17,64 €		
16.4.12	Шланг	100		304100029	0,72	шт.	22,10 €		





◆ Группа 16. Шланги

Шланги  (Испания)

16.5. Шланги М×П Fil-NOX Griferia для воды, подключение к смесителю



№	Наименование	Длина, см	G	Вн. диам. мм	Тех. описание	Артикул	Вес, кг	Ед. изм.	Цена, евро
16.5.1	Шланг	40	П (10×1×18) × М 1/2"	8,5	Р _{раб} = 20 бар, Т _{макс} = 110 °С	721040085	0,10	шт.	1,80 €
16.5.2	Шланг		П (10×1×35) × М 1/2"			721040086	0,10	шт.	1,99 €
16.5.3	Шланг	50	П (10×1×18) × М 1/2"			721050085	0,13	шт.	1,96 €
16.5.4	Шланг		П (10×1×35) × М 1/2"			721050086	0,13	шт.	2,15 €
16.5.5	Шланг		П (10×1×18) × М 1/2"			721060085	0,15	шт.	2,10 €
16.5.6	Шланг	60	П (10×1×35) × М 1/2"			721060086	0,15	шт.	2,30 €
16.5.7	Шланг		П (10×1×18) × М 1/2"			721080085	0,16	шт.	2,38 €
16.5.8	Шланг	80	П (10×1×35) × М 1/2"			721080086	0,16	шт.	2,58 €
16.5.9	Шланг		П (10×1×18) × М 1/2"			721100085	0,18	шт.	2,74 €
16.5.10	Шланг		П (10×1×35) × М 1/2"			721100086	0,18	шт.	2,94 €

16.6. Шланги М×М и М×П Fil-NOX для воды



16.6.1	Шланг	20	М 3/8"×П 3/8"	8,5	Р _{раб} = 20 бар, Т _{макс} = 110 °С	701020002	0,08	шт.	1,78 €	
16.6.2	Шланг		М 1/2"×М 3/8"			701020007	0,08	шт.	1,80 €	
16.6.3	Шланг		30			П 1/2"×М 1/2"	701020001	0,08	шт.	1,96 €
16.6.4	Шланг					М 1/2"×М 1/2"	701020005	0,08	шт.	1,82 €
16.6.5	Шланг	40	М 3/8"×М 3/8"			701030006	0,10	шт.	1,74 €	
16.6.6	Шланг		П 3/8"×М 3/8"			701030002	0,10	шт.	1,80 €	
16.6.7	Шланг	50	М 1/2"×М 1/2"			701030005	0,10	шт.	1,98 €	
16.6.8	Шланг		М 3/8"×М 3/8"			701040006	0,11	шт.	1,90 €	
16.6.9	Шланг		М 3/8"×П 3/8"			701040002	0,11	шт.	1,96 €	
16.6.10	Шланг	60	М 1/2"×М 3/8"			701040007	0,11	шт.	2,10 €	
16.6.11	Шланг		П 1/2"×М 1/2"			701040001	0,11	шт.	2,26 €	
16.6.12	Шланг	80	М 1/2"×М 1/2"			701040005	0,11	шт.	2,17 €	
16.6.13	Шланг		П 1/2"×М 1/2"			701050001	0,12	шт.	2,34 €	
16.6.14	Шланг		М 1/2"×М 1/2"			701050005	0,12	шт.	2,27 €	
16.6.15	Шланг	100	М 3/8"×М 3/8"			701060006	0,13	шт.	2,26 €	
16.6.16	Шланг		М 3/8"×П 3/8"			701060002	0,13	шт.	2,24 €	
16.6.17	Шланг	120	М 1/2"×М 3/8"			701060007	0,13	шт.	2,36 €	
16.6.18	Шланг		П 1/2"×М 1/2"			701060001	0,13	шт.	2,58 €	
16.6.19	Шланг		М 1/2"×М 1/2"			701060005	0,13	шт.	2,40 €	
16.6.20	Шланг	80	М 3/8"×М 3/8"			701080006	0,16	шт.	2,56 €	
16.6.21	Шланг		М 1/2"×М 3/8"			701080007	0,16	шт.	2,64 €	
16.6.22	Шланг	100	П 1/2"×М 1/2"			701080001	0,16	шт.	2,78 €	
16.6.23	Шланг		М 1/2"×М 1/2"			701080005	0,16	шт.	2,80 €	
16.6.24	Шланг	120	П 1/2"×М 1/2"			701100001	0,19	шт.	3,14 €	
16.6.25	Шланг		М 1/2"×М 1/2"			701100005	0,19	шт.	3,20 €	
16.6.26	Шланг		П 1/2"×М 1/2"			701120001	0,22	шт.	3,84 €	
16.6.27	Шланг		М 1/2"×М 1/2"			701120005	0,22	шт.	3,40 €	

Шланги



◆ **Группа 17. Крепежные системы**  (Россия)

17.1. Профиль монтажный (оцинкованная сталь)



№	Наименование	Длина, мм	Ширина, мм	Толщина стенки, мм	Нагрузка*, кг	Артикул	Вес, кг	Ед. изм.	Цена, рубль
17.1.1	Профиль 28x30	3000	28	1,8	118	09102002	3,58	м	560 Р
17.1.2	Профиль 41x21	3000	41	2,0	42	09368002	4,26	м	580 Р
17.1.3	Профиль 41x41	3000	41	2,0	157	09369002	6,24	м	810 Р

* нагрузка на 1 м

17.2. Консоль монтажная (оцинкованная сталь)



17.2.1	Консоль 28x30	320	28	1,8	53	09105002	0,60	шт.	660 Р
17.2.2	Консоль 28x30	440	28	1,8	39	09105103	0,71	шт.	790 Р
17.2.3	Консоль 28x30	560	28	1,8	28	09105004	0,87	шт.	910 Р
17.2.4	Консоль 41x21	300	41	2,0	81	09371002	0,67	шт.	900 Р
17.2.5	Консоль 41x21	400	41	2,0	27	09371003	0,80	шт.	1 090 Р
17.2.6	Консоль 41x21	600	41	2,0	11	09371005	1,10	шт.	1 470 Р
17.2.7	Консоль 41x41	300	41	2,0	200	09372002	0,96	шт.	1 260 Р
17.2.8	Консоль 41x41	400	41	2,0	100	09372003	1,15	шт.	1 510 Р
17.2.9	Консоль 41x41	600	41	2,0	71	09372005	1,56	шт.	1 910 Р

*нагрузка на указанные длины

17.3. Уголок (оцинкованная сталь)



17.3.1	Уголок ТА 90 28 4F4	198x118	38	4,0	-	09120001	0,09	шт.	120 Р
17.3.2	Уголок ТА 90 38-41 6F5	86x106	38	6,0	-	09251001	0,30	шт.	290 Р

17.4. Фланец седельный универсальный (оцинкованная сталь)



17.4.1	Фланец 28 4F6	114	50	4,0	81,57	09119001	0,35	шт.	800 Р
17.4.2	Фланец 38-41 6F6	135	135	6,0	81,57	09255003	0,55	шт.	1 200 Р

* макс.нагрузка

17.5. Гайка быстрого монтажа (оцинкованная сталь)



№	Наименование	Длина, мм	Ширина, мм	Нагрузка*, кг	Артикул	Вес, кг	Ед. изм.	Цена, рубль
17.5.1	Гайка 4F M8	50	28	1,5	09112101	0,023	шт.	70 Р
17.5.2	Гайка 28 4F M10	50	28	1,5	09112102	0,023	шт.	70 Р
17.5.3	Гайка потайная 41 6F M8	50	20	6,0	09366001	-	шт.	90 Р
17.5.4	Гайка потайная 41 6F M10	50	20	6,0	09366002	-	шт.	100 Р
17.5.5	Гайка 41 8F M8	50	20	8,0	09375001	-	шт.	150 Р
17.5.6	Гайка 41 8F M10	50	20	8,0	09375002	-	шт.	160 Р

17.6. Соединитель продольный (оцинкованная сталь)



17.6.1	28 6F4 M8	152	23	2,0	09114001	0,24	шт.	330 Р
17.6.2	38-40 8F4 M10	152	40	2,0	09247001	0,53	шт.	530 Р

17.7. Заглушка пластмассовая для профилей и консолей



№	Наименование	Размер длина/ширина, мм	Артикул	Вес, кг	Ед. изм.	Цена, рубль
17.7.1	Заклушка	28x30	09379007	0,010	шт.	10 Р
17.7.2	Заклушка	41x21	09379004	0,010	шт.	20 Р
17.7.3	Заклушка	41x41	09379005	0,010	шт.	30 Р

17.8. Шина сантехническая (оцинкованная сталь)



№	Наименование	Длина, мм	Ширина, мм	Толщина, мм	Артикул	Вес, кг	Ед. изм.	Цена, рубль
17.8.1	Шина 3F-2000	2000	50	3	09701001	-	м	570 Р

17.9. Опора кровельная



№	Наименование	Размер длина/ширина/высота, мм	Артикул	Вес, кг	Ед. изм.	Цена, рубль
17.9.1	Кровельная опора	335x335x80	09386002	2,0	шт.	4 140 Р



◆ **Группа 18. Газовое оборудование**

Системы автономного контроля загазованности  (Россия)

18.1. Система автономного контроля загазованности на низкое давление. Бытовая серия



№	Тип	DN	PN, МПа	Тех. описание	Артикул	Вес, кг	Ед. изм.	Цена, рубль
18.1.1	СГК-1-Б-СН 15 НД-Р	15	до 0,005	Система с одним порогом срабатывания, концентрация СН4, вызывающая срабатывание сигнализации: 10% НКПР. Питание - 220 В. Время срабатывания системы -15 с., время перекрытия газового трубопровода - 1 с.	17973	0,95	комплект	3 070 Р
18.1.2	СГК-1-Б-СН 20 НД-Р	20			17974	1,00		3 070 Р
18.1.3	СГК-1-Б-СН 25 НД-Р	25			17975	1,10		3 840 Р
18.1.4	СГК-1-Б-СН 32 НД-Р	32			17976	1,40		6 430 Р

18.2. Сигнализатор загазованности с двумя порогами



18.2.1	СГК - СЗ-1Б с 2-мя порогами	Концентрация СН4, вызывающая срабатывание сигнализации: ПОРОГ 1-10% НКПР, ПОРОГ 2 - 20% НКПР, питание - 220 В	17987	0,20	шт.	2 100 Р
18.2.2	СГК - СЗ-2Б с 2-мя порогами	Концентрация СО, вызывающая срабатывание сигнализации: ПОРОГ 1-20% НКПР, ПОРОГ 2 - 100% НКПР, питание - 220 В	17988	0,20	шт.	4 760 Р

Комплект: эл.магнитный клапан КЗГЭМ (резьбовое соединение), сигнализатор СЗ-1-Б**, кабель со штекером.

18.3. Система автономного контроля загазованности на низкое давление



18.3.1	СГК-1-СН4 50 НД-Ф	50	до 0,005	Система с двумя порогами срабатывания, концентрация СН4, вызывающая срабатывание сигнализации: ПОРОГ 1 - 10% НКПР, ПОРОГ 2 - 20% НКПР. Питание - 220 В. Время срабатывания системы - 15 с., время перекрытия газового трубопровода - 1 с.	18132	2,20	комплект	13 120 Р
18.3.2	СГК-1-СН4 65 НД-Ф	65			19420	7,20		17 580 Р
18.3.3	СГК-1-СН4 80 НД-Ф	80			17996	8,20		22 680 Р
18.3.4	СГК-1-СН4 100 НД-Ф	100			17997	10,20		24 490 Р

Комплект: эл.магнитный клапан КЗГЭМ (фланцевое соединение), сигнализатор СЗ-1*, кабель со штекерами.

Возможно подключение дополнительных датчиков

18.4. Система автономного контроля загазованности на среднее давление



18.4.1	СГК-1-СН4 20 СД-Р	20	до 0,3	Система с двумя порогами срабатывания, концентрация СН4, вызывающая срабатывание сигнализации: ПОРОГ 1 - 10% НКПР, ПОРОГ 2 - 20% НКПР. Питание - 220 В. Время срабатывания системы -15 с., время перекрытия газового трубопровода - 1 с.	18173	1,00	комплект	7 220 Р
18.4.2	СГК-1-СН4 25 СД-Р	25			18117	1,10		7 730 Р
18.4.3	СГК-1-СН4 32 СД-Р	32			18778	1,40		8 410 Р
18.4.4	СГК-1-СН4 50 СД-Ф	50			21136	2,20		14 350 Р
18.4.5	СГК-1-СН4 65 СД-Ф	65			21104	7,20		18 800 Р
18.4.6	СГК-1-СН4 80 СД-Ф	80			18246	8,20		23 910 Р
18.4.7	СГК-1-СН4 100 СД-Ф	100			18361	10,20		25 720 Р
18.4.8	СГК-1-СН4 150 СД-Ф	150			18360	25,00		53 130 Р

Комплект: эл.магнитный клапан КЗГЭМ (Р -резьбовое / Ф-фланцевое соединение), сигнализатор СЗ-1*, кабель соштекерами.

Возможно подключение дополнительных датчиков

18.5. Сигнализаторы загазованности



№	Тип	Тех. описание	Артикул	Вес, кг	Ед. изм.	Цена, рубль
18.5.1	СЗ-1 (сигнализатор загазованности на метан с 2-мя порогами срабатывания)*	Концентрация СН4, вызывающая срабатывание сигнализации: ПОРОГ 1-10% НКПР, ПОРОГ 2 - 20% НКПР, питание - 220 В	18050	0,40	шт.	3 950 Р
18.5.2	СЗ-2 (сигнализатор загазованности оксидом углерода с 2-мя порогами срабатывания)*	Концентрация СО, вызывающая срабатывание сигнализации: ПОРОГ 1 - 20 мг/м ³ , ПОРОГ 2 - 100 мг/м ³ , питание - 220 В	18051	0,40	шт.	8 320 Р
18.5.3	Блок управления,питания и сигнализации БУПС+ПК	Первичное напряжение питания 220В, максимальная потребляемая мощность 6 ВА, входов для датчиков общекопловой аварии - 4 шт., входов для подключения оборудования - 8 шт. светодиодных индикаторов - 9 шт. IP20	18156	0,40	шт.	9 590 Р

* - Сертификат: № 425, рег. номер KZ.02.03.00425-2020/67231-17

** - Сертификат: № 15126, рег. номер KZ.02.03.08130-2018/69545-17